

AUS GUTEM GRUND

GRUNDIG

COLOR TELEVISION

GR 42-102 FHD LCD TV

tr

en

de

İÇİNDEKİLER

3

KURULUM VE GÜVENLİK

5

BAĞLANTI/HAZIRLIK

5

Anteni ve elektrik kablosunu bağlama

6

Uzaktan Kumandaya Pil Takma

7

GENEL BAKIŞ

7

Televizyon cihazının bağlantıları

8

Televizyon cihazının kumanda elemanları

9

Uzaktan kumanda

11

AYARLAR

11

Televizyon kanallarını otomatik olarak ayarlama

11

Kayıtlı kanalların yerlerini değiştirme

13

Görüntü ayarları

13

Ses ayarları

16

TELEVİZYONUN ÇALIŞMASI

16

Temel fonksiyonlar

17

Zap fonksiyonu

17

Zoom fonksiyonu

18

Görüntü formatını değiştirme

19

TELETEKST MODU

19

FLOF tekst veya normal tekst modu

19

Ek fonksiyonlar

21

KONFOR FONKSİYONLAR

21

»Özellikler« menüsü ile konfor fonksiyonları

23

HARİCİ CİHAZLARI KULLANMA

23

DVD oynatıcı, DVD kayıt cihazı, video kayıt cihazı veya alıcı cihazlar

23

Yüksek çözünürlük - HD ready

23

DVD oynatıcı, DVD kayıt cihazı, video kayıt cihazı veya alıcı cihazları

25

bağlama

25

Kulaklık

26

Dekoder veya uydu alıcısı

27

Kamera

27

Hi-fi sistemi / AV alıcısı

28

BİLGİSAYAR MONİTÖRÜ MODU

28

Bilgisayarı bağlama

28

Bilgisayar için kanal pozisyonunu seçme

28

Bilgisayar için ayarlar

29

ÖZEL AYARLAR

29

Televizyon kanallarını ayarlama

32

Teknik veriler

32

Yetkili satıcılar için servis bilgileri

32

Çevre uyarısı

33

Sorun giderme

34

İngiltere'de satılan cihazlar için ek bilgiler.

KURULUM VE GÜVENLİK

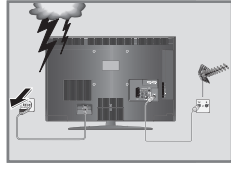
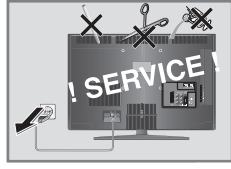
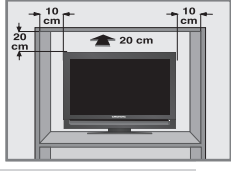

Televizyonunuzu kurarken lütfen aşağıdaki bilgilere dikkat edin.

Bu televizyon, görüntü ve ses sinyallerini almak ve görüntülemek üzere tasarlanmıştır.

Başka türlü bir kullanım kesinlikle yasaktır.

En uygun izleme mesafesi köşeden köşeye ekran uzunluğunun 5 katıdır.

Ekrana düşen dış ışık görüntü kalitesini bozar.

Yeterli havalandırma sağlamak için duvar ünitesinin içinde, televizyonun etrafında yeterli boşluğu bıraktığınızdan emin olun.

Televizyon seti kuru odalarda kullanım amacıyla tasarlanmıştır. Açık alanda kullanılacaksa, yağmur ve su sıçraması gibi nem yaratan koşullardan korunmasını sağlayın. Televizyon setini hiçbir şekilde neme maruz bırakmayın.

İçindeki sıvı dökülüp güvenlik riski oluşturacağından televizyonun üstüne vazo gibi eşyaları koymayın.

Televizyon setini sert, düz bir yüzeye yerleştirin. Televizyon setinin üzerine gazete gibi nesnelere, altına ise bez ya da benzer eşyaları koymayın.

Soğutmayı olumsuz etkileyeceğinden, televizyon setini ısıtıcıların yakınına ya da doğrudan güneş ışığına maruz kalacağı yerlere yerleştirmeyin.

Isı oluşması tehlikeli olabilir ve televizyon setinin kullanım ömrünü azaltır. Güvenlik nedenleriyle, zaman zaman sette oluşan her türlü kirlenmeyi temizlemek üzere bir uzman çağırın.

Televizyon setini hiçbir koşulda açmayın. Yanlış kullanımdan kaynaklanan hasarlar garanti kapsamında değildir.

Elektrik kablosunun ya da güç kaynağı biriminin (cihazla birlikte verildiyse) hasarlı olmadığından emin olun.

Televizyon seti yalnızca sette birlikte verilen elektrik kablosu/adaptör ile çalıştırılabilir.

Yıldırımlar tüm elektrikli cihazlar için tehlikelidir. Televizyon seti kapalı olsa bile, şebekeye ya da anten kablosuna düşen yıldırım sette hasar verebilir. Fırtına sırasında her zaman elektrik ve anten fişlerini sökün.

Ekranı yumuşak nemli bir bezle temizleyin. Yalnızca normal su kullanın.

KURULUM VE GÜVENLİK

Cihazı nereye yerleştireceğinize karar verirken, mobilya yüzeylerinin çoğunun kimyasal katkıları içeren çeşitli tiplerdeki lake ya da plastikle kaplı olduğunu unutmayın. Bunlar, cihazın ayaklarında korozyona yol açarak mobilyanın yüzeyinde çıkarması zor ya da imkansız olabilecek lekelerle neden olabilir.

LCD televizyonunuzun ekranı en yüksek kalite standartlarına uygundur ve piksel hataları bakımından kontrol edilmiştir.

Üretimde yüksek derecede itina gösterilmesine rağmen teknolojik nedenlere bağlı olarak birkaç pikselin hatalı olma olasılığı vardır.

Bu tür piksel hataları, DIN normunca belirlenen sınırlar dahilinde olması kaydıyla, cihazın garanti kapsamı uyarınca bir arıza olarak kabul edilmez.

Notlar:

Cihaz çalışırken başka cihazları bağlamayın. Bağlamadan önce diğer cihazları da kapatın.

Cihazı elektrik prizine yalnızca harici cihazları ve anteni bağladıktan sonra takın.

Elektrik fişine kolayca erişilebildiğinden emin olun.

Dikkat:

Televizyonunuz için bir duvar montaj kiti kullanmayı istiyorsanız, duvar montaj kitinin montaj talimatlarını dikkatli bir şekilde okuduğunuzdan emin olun veya bu kiti uzman yetkili satıcınıza monte ettirin.

Duvar montaj kitini satın alırken, televizyonun üzerindeki tüm sabitleme noktalarının karşılıklarının montaj kitinde de bulunduğundan ve montaj sırasında bunların hepsinin kullanıldığından emin olun.

Enerji tasarrufu ile ilgili yapılması gerekenler

Televizyonunuzu izlemediğiniz zamanlarda açık olarak bırakmayınız, bekleme konumuna alınız. Eğer uzun süre televizyonunuzu kullanmayacak iseniz, kapalı konumda bırakınız.

Televizyon izlediğiniz ortamdaki çevreden gelen gürültüyü önleyiniz. Televizyonunuzun ses seviyesini, yüksek seviyelere çıkartmamak enerji tasarrufu sağlar.

Televizyonunuzun konumunu belirlerken, gün ışığının televizyonun ekranının ön tarafından almayacak şekilde, mümkünse ışığı ekranın arkasından alacak şekilde ayarlayınız. Bu sayede televizyonunuzun kontrast ayarını yükseltmeden kullanabilir ve enerji tasarrufu sağlarsınız.

Not:

EEE yönetmeliğine uygundur.

BAĞLANTI/HAZIRLIK

Anteni ve elektrik kablosunu bağlama

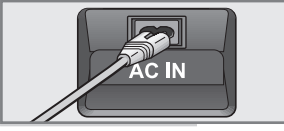
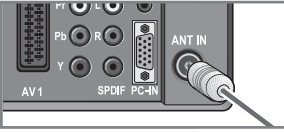
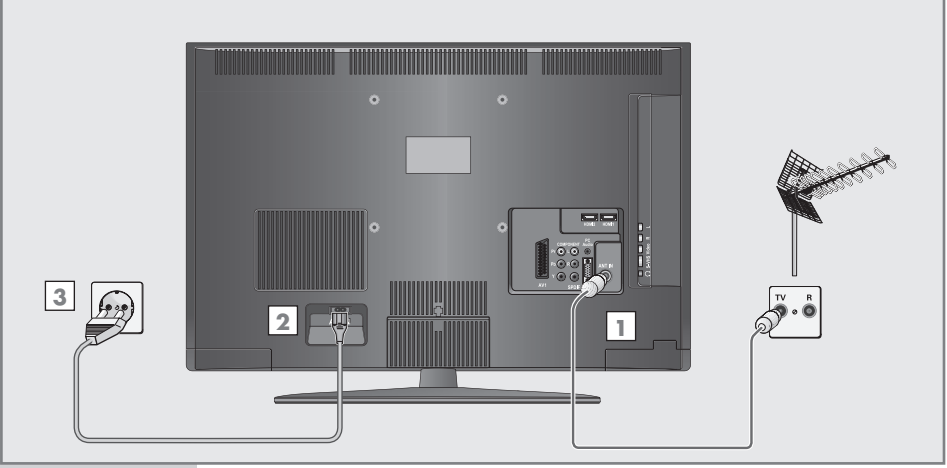

- 1 Çatı anteninin kablosunu televizyonun üzerindeki »ANT IN« girişine takın.
- 2 Elektrik kablosunu televizyonun »AC IN« elektrik girişine takın.
- 3 Elektrik kablosunu duvardaki prize takın.

Not:

Cihazı elektrik prizine yalnızca harici cihazları ve anteni bağladıktan sonra takın.

Televizyonu yalnızca birlikte verilen elektrik kablosuyla uygun bir topraklı prize takın.

Yürürlükteki güvenlik standartlarını karşılamayan adaptör fişi ya da uzatma kablosu kullanmayın. Elektrik kablosunun üzerinde değişiklik yapmayın.

BAĞLANTI/HAZIRLIK

Uzaktan Kumandaya Pil Takma

- 1 Kapağını çıkartarak pil yuvasını açın.
- 2 Pilleri yerleştirin (3 x 1,5 V micro, örneğin R03 veya AAA). Pil kutuplarına dikkat edin (pil yuvasının tabanında işaretlidir).
- 3 Pil yuvasını kapatın.

Not:

Televizyon cihazınız uzaktan kumandanın komutlarına artık tam olarak reaksiyon göstermiyorsa piller bitmiş olabilir. Bitmiş piller, kesinlikle pil yuvasında bırakılmamalıdır. Kullanılmış pillerden kaynaklanan zararlardan dolayı üretici sorumluluk kabul etmemektedir.

Çevre uyarısı

Ağır metal içermeyenler de dahil olmak üzere piller, ev çöpüne karıştırılmamalıdır. Kullanılmış pilleri çevreye zarar vermeyecek şekilde atın. Bulduğunuz bölgede geçerli olan yasal yönetmelikleri öğrenin.

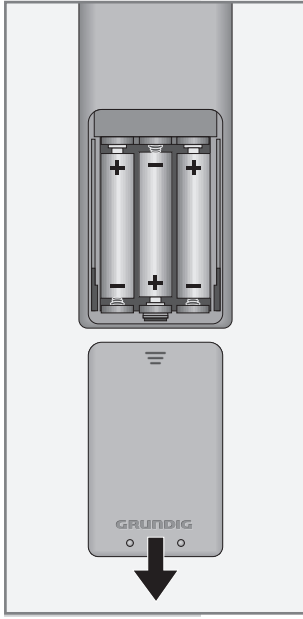

GENEL BAKIŞ

Televizyon cihazının bağlantıları

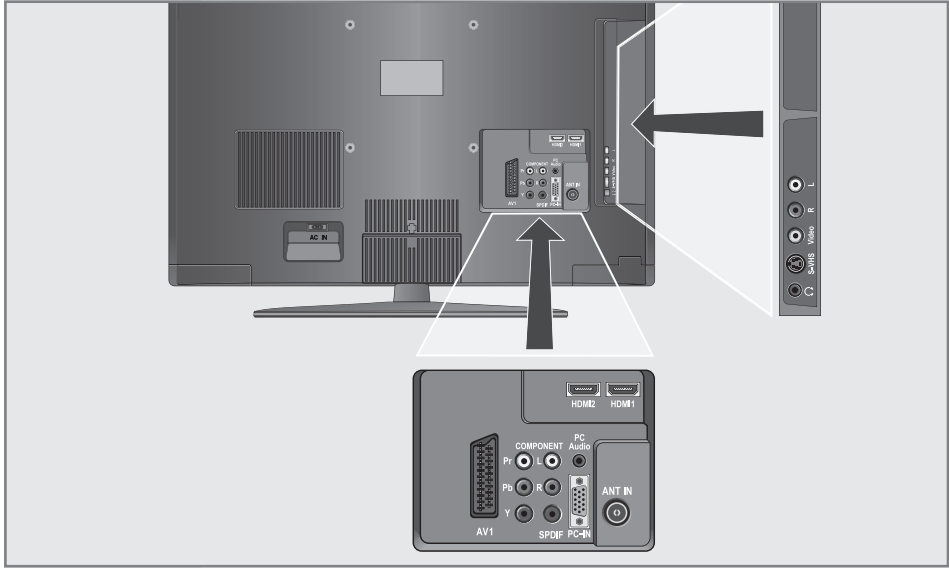

AC IN

Elektrik kablosu için soket.

AV 1

Euro/AV soketi (FBAS sinyali, RGB sinyali).

COMPONENT

Y Pb Pr

Görüntü sinyali girişi (YUV sinyali).

L R

Ses sinyali girişi (YUV sinyali).

SPDIF

PCM sinyalleri için ses çıkışı soketleri (koaksiyel).
Dijital çok kanallı ses/görüntü amplifikatörü veya
AV alıcısına bağlantı içindir.

PC Audio

Bilgisayar için ses sinyali girişi.

PC-IN

VGA soketi, bilgisayar için görüntü sinyali girişi.

ANT IN

Anten soketi.

HDMI2

HDMI soketi, görüntü/ses sinyali girişi (HDMI).

HDMI1

HDMI soketi, görüntü/ses sinyali girişi (HDMI).

🎧

Kulaklık bağlantısı (3.5 mm jak).

S-VHS

S-Video kamera için görüntü sinyali girişi.

Video

Kamera için görüntü sinyali girişi.

R L

Kamera için ses sinyali girişi.

GENEL BAKIŞ

Televizyon cihazının kumanda elemanları



⏻/⏻

Televizyonu stand-by konumundan açar ve stand-by konumuna geçirir. Televizyonun elektrik şebekesiyle bağlantısını kesmenin tek yolu fişini çekmektir.



Ses ayarını değiştirir. Menü fonksiyonlarını seçer. Ana menüyü açar.

M

»▲ « veya »▼« düğmesiyle menü ögesini açın.

»◀ veya »▶« düğmesiyle fonksiyonu etkinleştirin. »**MENU**« düğmesiyle menüyü kapatın.



Televizyonu stand-by konumundan açar ve stand-by konumuna geçirir.

İstasyon seçimi.

Menü içerisinde bir fonksiyon seçer.

GENEL BAKIŞ

Uzaktan Kumanda

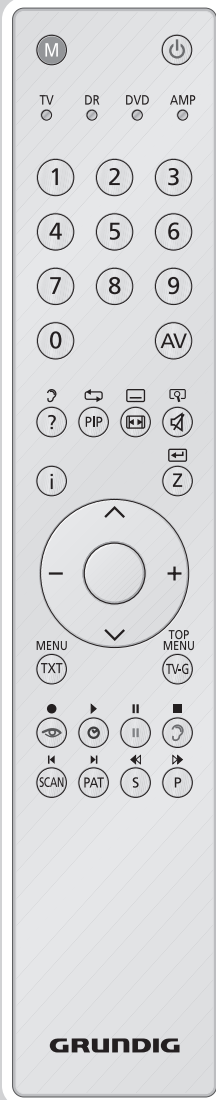

Televizyonu kapatır (standby).

1...0

Televizyonu stand-by modundan açar.
İstasyonları doğrudan seçer.

AV

AV kanalları için ön seçim menüsünü açar.
▲ veya ▼ düğmesine basarak seçin ve ● düğmesiyle onaylayın.

?

İstasyonun adı ve numarası, saat vb. gibi bilgileri gösterir;
teletext modunda cevapları görüntüler.

PIP

Bu düğmenin fonksiyonu yoktur.



Görüntü formatları arasında geçiş yapar;
teletext modunda çift karakter boyutuna geçiş yapar.



Sesi açar/kapatır (mute).

i

Ana menüyü açar ve kapatır.

Z

Zap fonksiyonu;
teletext modunda sayfayı durdurur.

▲ ▼

Televizyonu stand-by modundan açar;
istasyonları adım adım seçer;
menülerde imleci yukarı ve aşağı hareket ettirir.



Kanal listesini açar;
çeşitli fonksiyonları etkinleştirir.

- +

Ses ayarını değiştirir.
İmleci menüde sola/sağa hareket ettirir.

TXT

Teletext ve TV modları arasında geçiş yapar.

TV-G

Bu düğmenin fonksiyonu yoktur.



Çeşitli görüntü ayarlarını seçer;
teletext modunda sayfa seçer.



Saati gösterir;
teletext modunda sayfa seçer.



Teletext modunda sayfa seçer.



Çeşitli ses ayarlarını seçer;
bir önceki menüye geçer;
teletext modunda sayfa seçer.

GENEL BAKIŞ

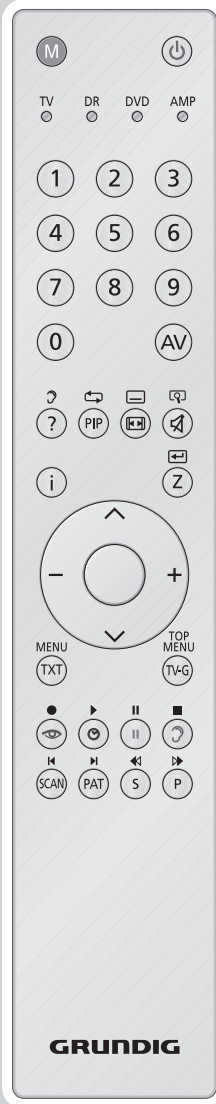

SCAN

Görüntüyü büyütür.

PAT

Ekran bölme fonksiyonunu seçer ve normal görüntüye geri döndürür.

S

Teletext modunda alt sayfaları seçer.

P

Teletext modunda sayfayı günceller.

M

GRUNDIG

dijital alıcı, sabit diskli GRUNDIG dijital alıcı (PDR), GRUNDIG DVD oynatıcı, GRUNDIG DVD kayıt cihazı veya GRUNDIG AV alıcı moduna geçirir.

»DR«, »DVD« veya »AMP« göstergesi yanana kadar »M« düğmesine basın.

Ardından istediğinizi seçin.

Düğmeye 10 saniye içinde basmazsanız, uzaktan kumanda televizyon moduna (»TV«) geri döner.

Not:

»DR«, GRUNDIG dijital alıcıyı çalıştıracak şekilde programlanmıştır (uzaktan kumanda seviye 1).

»DVD«, GRUNDIG DVD oynatıcıyı çalıştıracak şekilde programlanmıştır.

»AMP«, GRUNDIG AV alıcı çalıştıracak şekilde programlanmıştır.

Kullanılabilir fonksiyonlar, kullandığınız cihazın modeline bağlıdır.

Deneyerek göreceksiniz.

Bu programlamayı değiştirebilirsiniz:

»M« düğmesine basıp basılı tutun ve ardından kodu girmek için üç rakam düğmesine basın:

GRUNDIG DVD oynatıcı için »1«, »2«, »3«.

GRUNDIG DVD kaydedici için »4«, »5«, »6«.

GRUNDIG dijital alıcı için

(uzaktan kumanda düzeyi 1) »1«, »4«, »7«.

GRUNDIG dijital alıcı için

(uzaktan kumanda düzeyi 2) »2«, »5«, »8«.

Sabit diskli GRUNDIG dijital alıcı için (PDR) »3«, »6«, »9«.

AYARLAR

Televizyon kanallarını otomatik olarak ayarlama

Bu televizyon cihazı, otomatik kanal arama sistemiyle donatılmıştır. Aramayı başlatıp televizyon kanallarını tercihinize göre sınıflandırabilirsiniz.

99 önayarlı pozisyon bulunmaktadır; bu pozisyonlara anten veya kablolu yayını bağlantısından televizyon kanallarını atayabilirsiniz.

- 1 Televizyonu bekleme modundayken açmak için »**U**«, »**1...0**«, »**▲**« veya »**▼**« düğmesine basın.
- Televizyon ilk kez açıldığında »Menü dili« menüsü görünür.

İpucu:

Ekrana »Menü dili« menüsü gelmezse, 31. sayfadaki "Tüm televizyon kanallarını yeniden ayarlama" bölümündeki ayarları yapın.

- 2 »-« veya »+« düğmesiyle dili seçin ve »●« düğmesiyle onaylayın.
- »ÜLKE« menüsü açılır.
- 3 »▲«, »▼«, »-« veya »+« düğmesiyle ülkeyi seçin ve »●« düğmesiyle onaylayın.
- Arama işlemi başlar. Bu işlem, bulunan televizyon kanalı sayısına bağlı olarak birkaç dakika sürebilir.
- Arama sona erdiğinde televizyon cihazı 1 numaralı kanala geçer ve »PROGRAM TABLOSU« menüsü görüntülenir.

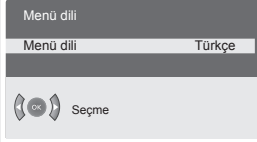

Kayıtlı kanalların yerlerini değiştirme

Otomatik arama sırasında birden fazla yere kaydedilen kanalları silebilirsiniz. Ayrıca, kanalları önceden ayarlı farklı bir pozisyona kaydedebilir, bir kanalın adını değiştirebilir veya girebilir ve kanal atlayabilirsiniz.

Kanalları silme

- 1 »PROGRAM TABLOSU« menüsündeyken »▲«, »▼«, »-« veya »+« düğmeleriyle silinecek kanalı seçin.
- 2 Kanalı »?« (mavi) düğmesiyle vurgulayın.
- 3 Kanalı silmek için »?« (mavi) düğmesine basın.

Not:

Diğer kanalları silmek için, 1 ila 3 arasındaki adımları tekrarlayın.



AYARLAR

PROGRAM TABLOSU

01 ARD	06 PRO 7	11 ----
02 ZDF	07 BR	12 ----
03 BR	08	13 ----
04 RTL	09 ----	14 ----
05 SAT 1	10 ----	15 ----



- Atlat
- Yer deęiřtir
- Seęme

- İsim
- Sil
- Bitirme

Televizyon kanallarını sıralama

- 1 »PROGRAM TABLOSU« menüsünde »▲«, »▼«, »-« veya »+« düęmesiyle taşınacak kanalı seęin.
- 2 Kanalı »☺« (yeřil) düęmesiyle vurgulayın.
- 3 »▲«, »▼«, »-« veya »+« düęmeleriyle yeni bir kanal pozisyonu seęin ve ardından »☺« (yeřil) düęmesiyle onaylayın.
- Sonrasındaki tüm kanallar bir pozisyon yukarı kayar.

Not:

Diđer televizyon kanallarını da sıralamak için 1 ila 3 adımlarını tekrarlayın.

Kanal isimlerini girme (maksimum 5 karakter)

- 1 »PROGRAM TABLOSU« menüsünde, »▲«, »▼«, »-« veya »+« düęmeleriyle istedięiniz kanalı seęin.
- 2 Kanalı »□□« (sarı) düęmesiyle vurgulayın.
- 3 »▲« veya »▼« düęmeleriyle harf veya sayıları seęin, »-« veya »+« düęmesiyle sonraki pozisyona geęin ve aynı işlemi tekrarlayın.
- 4 Kanal adını »□□« (sarı) düęmesiyle kaydedin.

Not:

Diđer kanal adlarını da girmek için 1 ila 4 arasındaki adımları tekrarlayın.

Televizyon kanallarını atlama

»▲« veya »▼« ile seęim sırasında atlanması gereken televizyon kanallarını işaretleyebilirsiniz. Rakam düęmeleriyle seęim yapılması da mümkündür.

- 1 »PROGRAM TABLOSU« menüsünde, »▲«, »▼«, »-« veya »+« düęmeleriyle istedięiniz kanalı seęin.
- 2 Kanalı »☹« (kırmızı) düęmesiyle vurgulayın.
- Kanal artık kırmızı renkte gösterilir.
- Tekrar kırmızı düęmeye basarak seęilmiş olan kanalın seęimini iptal edebilirsiniz.

Ayarları sonlandırma

- 1 Ayarları sona erdirmek için »i« düęmesine basın.

PROGRAM TABLOSU

01 ARD	06 PRO 7	11 ----
02 ZDF	07 BR	12 ----
03 BR	08	13 ----
04 RTL	09 ----	14 ----
05 SAT 1	10 ----	15 ----



- Atlat
- Yer deęiřtir
- Seęme

- İsim
- Sil
- Bitirme

PROGRAM TABLOSU

01 ARD	06 PRO 7	11 ----
02 ZDF	07 BR	12 ----
03 BR	08	13 ----
04 RTL	09 ----	14 ----
05 SAT 1	10 ----	15 ----



- Atlat
- Yer deęiřtir
- Seęme

- İsim
- Sil
- Bitirme

AYARLAR

Görüntü ayarları

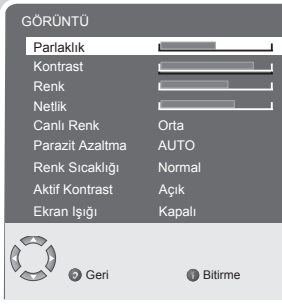

- 1 »i« düğmesine basarak »ANA MENÜ«yü açın.
- »ANA MENÜ« açılır.
- 2 »^« veya »v« düğmesiyle »Görüntü« ögesini seçin ve »●« düğmesiyle onaylayın.
- »GÖRÜNTÜ« menüsü açılır.
- 3 »^« veya »v« düğmesiyle »Parlaklık«, »Kontrast«, »Renk«, »Netlik«, »Canlı Renk«, »Parazit Azaltma«, »Renk Sıcaklığı«, »Aktif Kontrast« (ekran ışığı, ideal kontrastı elde etmek amacıyla görüntü içeriğine göre ayarlanır) veya »Ekran Işığı« (LCD ekran için ekran ışığı) ögesini seçin.

Not:

Ekran ışığını yalnızca »Aktif Kontrast« fonksiyonu kapalıyken değiştirebilirsiniz.

- 4 Seviyeyi seçmek için »-« veya »+« düğmesine basın.
- 5 Ayarları sona erdirmek için »i« düğmesine basın.

Ses ayarları



- 1 »i« düğmesine basarak »ANA MENÜ«'yü açın.
- »ANA MENÜ« açılır.
- 2 »^« veya »v« düğmesiyle »Ses« ögesini seçin ve »●« düğmesiyle onaylayın.
- »SES« menüsü açılır.

Ses Ayarı

- 1 »^« veya »v« düğmesiyle »Ses Ayarı« ögesini seçin ve »-« veya »+« düğmesiyle ayarlayın.

Balans

- 1 »^« veya »v« düğmesiyle »Balans« ögesini seçin ve »-« veya »+« düğmesiyle ayarlayın.

Stereo / iki kanallı, mono

Cihaz iki kanallı programları alıyorsa (örneğin, ses kanalı B'de orijinal ses (ekran: »Dual II«) ve ses kanalı A'da dublajlı versiyon (ekran: »Dual I«), istediğiniz ses kanalını seçebilirsiniz.

Cihaz stereo veya Nicam programlar alırsa, otomatik olarak stereo sese geçer (ekran: »Stereo«).

Stereo ses alım kalitesi kötüyse sesi »Mono«'ya geçirebilirsiniz.

- 1 »^« veya »v« düğmesiyle »Ses Tipi« ögesini seçin ve »-« veya »+« düğmesiyle ayarlayın.

AYARLAR

Stereo genişliği

Stereo programlar için ses çıkışını genişletir ve mono ses alımında sesi iyileştirir.

- 1 »^« veya »v« düğmesiyle »Ses Modu« ögesini seçin.
- 2 »-« veya »+« düğmesiyle »Uzaysal« ayarını seçin.

SRS TruSurround XT*

SRS TruSurround XT televizyon setine entegre olarak kurulmuş ve Surround Sound etkisi yaratmak için yalnızca cihaz içi hoparlörlere gereksinimi olan patentli bir ses teknolojisidir.

- 1 »^« veya »v« düğmesiyle »Ses Modu« satırını seçin.
- 2 »-« veya »+« düğmesiyle »SRS« ayarını seçin.

TruBass ve Dialog Clarity

»TruBass« ayarı artırılmış bas etkisi verir. »Dialog Clarity« ses kayıtlarındaki diyalog bölümlerini tanıyarak diyalog çoğaltımını iyileştirir.

- 1 »^« veya »v« düğmesiyle »TruSurround XT« ögesini seçin ve »OK« düğmesiyle onaylayın.
(»Ses Modu« satırından »SRS« ayarı seçilmiş olmalıdır.)
- »TruSurround XT« menüsü görüntülenir.
- 2 »^« veya »v« düğmesiyle »TruBass« veya »Dialog Clarity« satırını seçin ve »-« veya »+« düğmesiyle »Açık« ögesini seçin.
- 3 Ayarı sonlandırmak için »?« (mavi) düğmesine basın.

Otomatik ses

Televizyon kanalları farklı ses seviyelerinde yayınlanır. Otomatik Ses Seviyesi Sınırlandırma (AVL) fonksiyonu, kanal değiştirdiğinizde sesin aynı seviyede korunmasını sağlar.

- 1 »^« veya »v« düğmesiyle »AVL« ögesini seçin ve ardından »-« veya »+« düğmesiyle »Açık« ögesini seçin.

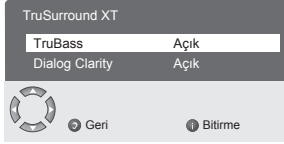

* SRS Labs, Inc. lisanslı TruSurround XT, SRS ve  simgesi, SRS Labs, Inc.'in ticari markalarıdır.

AYARLAR

Ekolayzer

Ekolayzer, dört önceden ayarlı ses ayarı (Müzik, Spor, Sinema ve Konuşma) ve bir tane de kendiniz oluşturabileceğiniz bir ses ayarı (Kullanıcı) sunmaktadır.

- 1 »^« veya »v« düğmesiyle »Ekolayzer« ögesini seçin ve »●« düğmesiyle onaylayın.
(»Ses Modu« satırında »SRS« ayarı seçilmişse, »Ekolayzer« satırı seçilemez.)
- »EKOLAYZER« menüsü açılır.
- 2 »^« veya »v« düğmesiyle »Kullanıcı« ses ayarını seçin ve »+« düğmesiyle onaylayın.
- »120 Hz« frekans bandı etkinleştirilmiştir.
- 3 »^« veya »v« düğmesiyle istediniz değer ayarlayın ve »-« veya »+« düğmesiyle sonraki frekans bandını seçin.
- 4 Kanalı silmek için »↻« (mavi) düğmesine basın.

Ayarları sonlandırma

- 1 Ayarları sona erdirmek için »i« düğmesine basın.

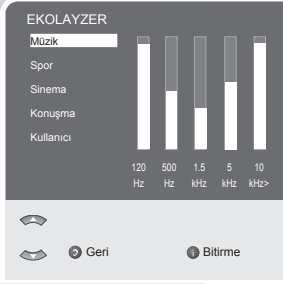





TELEVİZYONUN ÇALIŞMASI







Temel fonksiyonlar







Açma ve kapatma

- 1 Televizyonu bekleme modundayken açmak için »**1...0**«, »**▲**« veya »**▼**« düğmesine basın.
- 2 Televizyonu stand-by modunda açmak için »**1...0**« düğmesine basın.

Kanalları seçme

- 1 Kanalları doğrudan seçmek için »**1...0**« düğmelerini kullanın.
- 2 Kanalları yukarı ve aşağı taşımak için »**▲**« veya »**▼**« düğmesine basın.
- 3 »**●**« düğmesine basarak kanal listesini açın, »**▲**« veya »**▼**« düğmesiyle kanalı seçin ve »**●**« düğmesiyle kanal listesini kapatın.

AV kanallarını seçme

- 1 »**AV**« düğmesiyle »SİNYAL KAYNAĞI« menüsünü açın.
- 2 »**▲**« veya »**▼**« düğmesiyle istediğiniz AV kanalı pozisyonunu seçin ve »**●**« düğmesiyle onaylayın.
- 3 »**1...0**« düğmeleriyle televizyon kanalına geri dönün.

Ses seviyesini ayarlama

- 1 »**-**« veya »**+**« düğmesiyle ses seviyesini ayarlayın.

Sesi kapatma

- 1 Sesi kapatıp (mute) yeniden açmak için »**M**« düğmesini kullanın.

Saati görüntüleme



- 1 »**C**« düğmesine basarak saati görüntüleyebilirsiniz (yalnızca teletextli kanallar için).

Bilgileri görüntüleme

- 1 Bilgileri görüntülemek için »**?**« düğmesine basın.
- Kısa bir süre ekrandaki menü otomatik olarak kaybolur.

Durdurma

Belirli bir sahneyi daha uzun görüntülemek istediğinizde geçerli programı dondurabilirsiniz.

- 1 »**||**« (sarı) düğmesine basın.
- 2 Bu fonksiyondan çıkmak için tekrar »**||**« düğmesine basın.

TELEVİZYONUN ÇALIŞMASI

Görüntü ayarları

Farklı görüntü ayarları seçebilirsiniz.

- 1 »👁« düğmesiyle »Kullanıcı«, »Standart«, »Yumuşak«, »Doğal« veya »Zengin« öğelerinden istediğiniz görüntü ayarını seçin.
 - »Kullanıcı« görüntü ayarını değiştirebilirsiniz; sayfa 13'teki "Görüntü ayarları" bölümüne bakın.

Ses ayarları

Farklı ses ayarlarını seçebilirsiniz.

- 1 »🔊« düğmesiyle »Kullanıcı«, »Müzik«, »Spor«, »Sinema« veya »Konuşma« öğelerinden istediğiniz ses ayarını seçin.
 - »Kullanıcı« ses ayarlarını değiştirebilirsiniz; sayfa 15'teki "Ekolayzer" bölümüne bakın.

Zap fonksiyonu

Bu fonksiyon, izlemekte olduğunuz televizyon kanalını kaydetmenize ve başka kanallara geçmenize (zap yapma) olanak tanır.

- 1 »1...0«, »▲« veya »▼« düğmeleriyle zap hafızasına kaydetmek istediğiniz kanalı (örneğin, kanal 1, BBC 1) seçin ve »Z« düğmesiyle kaydedin.
 - Ekranda »BBC 1« görüntülenir.
- 2 »1...0«, »▲« veya »▼« düğmeleriyle kanalları değiştirin.
- 3 Bu durumda, »Z« düğmesini kullanarak kayıtlı kanal (örnekteki kanal BBC 1'dir) ile daha önce izlemekte olduğunuz kana arasında geçiş yapabilirsiniz.
- 4 Zap fonksiyonundan çıkmak için »İ« düğmesine basın.
 - Gösterge kaybolur.

Zoom fonksiyonu

Bu fonksiyon sayesinde, televizyon veya bilgisayardaki görüntüyü büyütebilirsiniz.

- 1 »SCAN« düğmesine basılı tutarak zoom fonksiyonunu etkinleştirin.

TELEVİZYONUN ÇALIŞMASI

Görüntü formatını değiştirme

Euro-AV soketi üzerinden 16:9 formatı tespit edilmesi halinde televizyon otomatik olarak bu formata geçer.

- 1 «» düğmesiyle görüntü formatını seçin. Seçilen görüntü formatı (örneğin »16:9«) ekrana gelir.
 - Aşağıdaki görüntü formatlarından birini seçebilirsiniz:

»OTOMATİK« formatı

Görüntü formatı, 16:9 formatındaki programlar için otomatik olarak »16:9« ayarına geçirilir.

4:3 formatındaki programlar için, görüntü otomatik olarak ekranı doldurur.

»FORMAT 16:9« ve »FORMAT 14:9« formatları

4:3 formatındaki programlar sırasında, »16:9« veya »14:9« seçilmesi halinde görüntü yatay olarak gerilir.

Görüntü geometrisi yatay olarak gerilir.

Gerçek 16:9 sinyal kaynaklarında (uydu alıcısından veya Euro-AV soketinde), görüntü doğru geometriye sahip olacak şekilde ekranı tümüyle doldurur.

»FORMAT 4:3« formatı

Görüntü 4:3 formatında gösterilir.

»SİNEMA« formatı

Letterbox ayarı, özellikle 16:9 formatındaki programlar için uygundur.

Genellikle ekranın üst ve altında bulunan siyah kenarlıklar ortadan kaldırılır; 4:3 görüntü ekranı doldurur.

İletilen görüntüler büyütülür ancak üst ve alttan biraz kırılır. Görüntü geometrisi değişmeden kalır.

»SKY TOP« formatı

Ekranın alt kısmında görünen altyazıları okuyamazsanız, »SKY TOP« ögesini seçin.

»PANORAMA« formatı

Bu ayar, büyük genişlik/yükseklik oranına sahip filmler için uygundur.

4:3 formatındaki programlar sırasında, »PANORAMA« fonksiyonunun seçilmesi halinde görüntü yatay olarak gerilir. Görüntü geometrisi yatay olarak gerilir.

TELETEKST MODU

FLOF tekst veya normal tekst modu

- 1 Teletekst moduna geçmek için »TXT« düğmesine basın.
- 2 Sayfa numarasını doğrudan girmek için »1...0« düğmelerini, sayfaları yukarı aşağı kaydırmak için »▲« ve »▼« düğmesini kullanın (sayfa 100'e geri dönmek için »i« düğmesine basın).

Not:

Ekranın alt kısmında, kırmızı, yeşil ve ayrıca kanala bağlı olarak sarı ve mavi metin alanlarından oluşan bir bilgi satırı görüntülenir. Uzaktan kumandanızda bunlara karşılık gelen düğmeler bulunmaktadır.

- 3 Teletekst sayfası seçmek için »👁« (kırmızı), »🕒« (yeşil), »📺« (sarı) veya »🌊« (mavi) düğmesine basın. Bu, bilgi satırındaki seçeneklere bağlıdır.
- 4 Teletekst modunu kapatmak için »TXT« düğmesine basın.

Ek fonksiyonlar

Bekleme süresini atlama

Bir sayfa aranırken, televizyon kanalına geçebilirsiniz.

- 1 »1...0« düğmelerini kullanarak teletekst sayfa numarasını girin ve ardından »P« düğmesine basın.
- Sayfa bulunduğu anda, sayfa numarası görüntülenir.
- 2 Teletekst sayfasına geçmek için »P« düğmesine basın.

Karakter boyutunu büyütme

Ekrandaki metni okumakta zorlanıyorsanız, karakter boyutunu artırabilirsiniz.

- 1 Teletekst sayfasının boyutunu büyütme için »📏« düğmesine artarda basın.

Sayfa durdurma

Birden çok sayfada, yayını yapan istasyon tarafından otomatik olarak kaydırılan birden çok alt sayfa bulunabilir.

- 1 Alt sayfaları »Z« düğmesiyle durdurun.
- 2 Fonksiyondan çıkmak için »Z« düğmesine basın.



TELETEKST MODU

Bir alt sayfayı doğrudan çağırma

Seçilen teletext sayfasında alt sayfalar varsa, seçilmiş olan alt sayfanın numarası ve toplam sayfa sayısı görüntülenir.

- 1 »S« düğmesiyle alt sayfaları çağırın.
- 2 Alt menüye girmek için »1...0« düğmesine basın.
- 3 Fonksiyondan çıkmak için »S« düğmesine basın.

Cevabı göster

Belirli teletext sayfaları, çağrılabilen "gizli cevaplar" veya bilgiler içerir.

- 1 »?« ile bilgileri görüntüleyin.
- 2 »?« düğmesiyle bilgileri gizleyin.

Ekranı bölme

Bu fonksiyonla, televizyon kanalını sol tarafta, teletext sayfasını ise sağ tarafta izleyebilirsiniz.

- 1 Ekranı bölme fonksiyonunu etkinleştirmek için »PAT« düğmesine basın.
- Televizyon kanalı ve teletext sayfası, ekranda yan yana görünür.
- 2 Ekranı bölme fonksiyonunu devre dışı bırakmak için »PAT« düğmesine basın.



KONFOR FONKSİYONLARI

»Özellikler« menüsü ile konfor fonksiyonları

- 1 »i« düğmesine basarak »ANA MENÜ«'yü açın.
- 2 »▲« veya »▼« düğmesiyle »Özellikler« ögesini seçin ve »●« düğmesiyle onaylayın.

Not:

Diğer işlemler aşağıdaki bölümlerde açıklanmıştır.

Menü dilini değiştirme

- 1 »▲« veya »▼« düğmesiyle »Menü dili« ögesini seçin.
- 2 »-« veya »+« düğmesiyle dili seçin.
- 3 Ayarı sona erdirmek için »i« düğmesine basın.

Zamanlayıcılar

»ZAMANLAYICI« menüsünde açılış ve kapanış saati ayarlanabilir. Bu süre sona erdikten sonra televizyon stand-by moduna geçer veya stand-by modundan açılır. Kanal numarası alanına TV istasyonunun kanal numarasını girdiğinizde televizyon o kanala geçer.

- 1 »▲« veya »▼« düğmesiyle »Zamanlayıcı« ögesini seçin ve »●« düğmesiyle onaylayın.
- 2 »▲« veya »▼« düğmesiyle »Güncel saat«, »Kapanma saati«, »Açılma saati« veya »Program no« ögesini seçin.
- 3 »1...0« düğmeleriyle geçerli saati, kapanma saatini, açılma saatini veya program numarasını girin.

Not:

»●« düğmesiyle açılış veya kapanış saatini silebilirsiniz.

- 4 Ayarı sonlandırmak için »i« düğmesine basın.



KONFOR FONKSİYONLARI

Çocuk kilidini etkinleştirme

Çocuklar için uygun olmayan programları engelleyebilirsiniz.

- 1 »▲«, »▼« veya »1...0« düğmeleriyle televizyon kanalını seçin.
- 2 »i« düğmesine basarak »ANA MENÜ«yü açın.
- 3 »▲« veya »▼« düğmesiyle »Özellikler« ögesini seçin ve »●« düğmesiyle onaylayın.
- 4 »▲« veya »▼« düğmesiyle »Çocuk kilidi« ögesini seçin ve »●« düğmesiyle onaylayın.
- 5 »-« veya »+« düğmesiyle çocuk kilidini etkinleştirin (Açık).
- 6 Ayarı sona erdirmek için »i« düğmesine basın.
- Seçilen kanal pozisyonu artık kilitlidir.



Çocuk kilidini devre dışı bırakma

- 1 »1...0« düğmeleriyle engellenmiş olan kanalı seçin.
- 2 »i« düğmesine basarak »ANA MENÜ«yü açın.
- 3 »▲« veya »▼« düğmesiyle »Özellikler« ögesini seçin ve »●« düğmesiyle onaylayın.
- 4 »▲« veya »▼« düğmesiyle »Çocuk kilidi« ögesini seçin ve »●« düğmesiyle onaylayın.
- 5 »-« veya »+« düğmesiyle çocuk kilidini devre dışı bırakın (Kapalı).
- 6 Ayarı sona erdirmek için »i« düğmesine basın.



HARİCİ CİHAZLARI KULLANMA

DVD oynatıcı, DVD kayıt cihazı, video kayıt cihazı veya alıcı cihazlar

Not:

Harici cihazlarınızı bağladığınız televizyon soket(ler)i, harici cihazda bulunan soketlere ve kullanılabilir sinyallere bağlıdır.

Çoğu harici cihazda, görüntü sinyalinin çözünürlüğü televizyondaki giriş soketlerine uyarlanmalıdır (harici cihazın kullanım kılavuzuna bakın). Bağlantı seçenekleriyle ilgili bölümdeki yönergelerle bakarak hangi değerleri ayarlamanız gerektiğini öğrenebilirsiniz.

Not:

Cihaz çalışırken başka cihazları bağlamayın. Bağlamadan önce diğer cihazları da kapatın.

Cihazı elektrik prizine yalnızca harici cihazları bağladıktan sonra takın.

Yüksek çözünürlük – HD ready

Televizyonunuz yüksek çözünürlüklü televizyon sinyallerini (HDTV) oynatabilir.

Giriş kaynaklarını (HDTV uydu alıcısı veya Yüksek Çözünürlüklü DVD oynatıcı) »HDMI« soketine (dijital HDTV sinyali) bağlayabilirsiniz.

Bu, kopya korumalı (HDCP Yüksek Bant Genişlikli Dijital İçerik Koruması) olsalar bile dijital HDTV programlarını izleyebilmenizi sağlar.

**HD
ready
1080p**

DVD oynatıcı, DVD kayıt cihazı, video kayıt cihazı veya alıcı cihazları bağlama

Dijital ses/görüntü sinyaliyle

Video sinyali: dijital görüntü; çözünürlük: standard 576p; HDTV 720p, 1080i, 1080p.

Ses sinyali: dijital ses (stereo, çok kanallı sıkıştırma, sıkıştırılmamış).

»HDMI1« ve »HDMI2« kanal pozisyonu.

1 Televizyonun üzerindeki »HDMI1« veya »HDMI2« soketiyle harici cihazın üzerindeki ilgili HDMI soketini standart bir HDMI kablosu (dijital görüntü ve ses sinyali) kullanarak bağlayın.

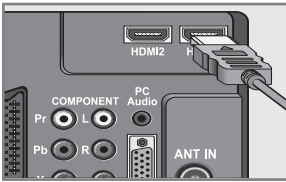

HARİCİ CİHAZLARI KULLANMA

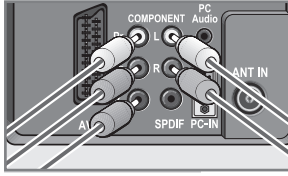

Analog video sinyaliyle (progresif)

Video sinyali: YUV; çözünürlük: standard 576p; HDTV 720p, 1080i, 1080p.

Ses sinyali: stereo, analog.

»YPbPr« kanal pozisyonu.

- 1 Televizyonun üzerindeki »**COMPONENT Y Pb Pr**« soketleriyle harici cihazın üzerindeki ilgili soketleri, jaklı kabloları (görüntü sinyali) kullanarak bağlayın.
- 2 Televizyonun üzerindeki »**COMPONENT L R**« soketleriyle harici cihazın üzerindeki ilgili soketleri, jaklı kabloları (ses sinyali) kullanarak bağlayın.

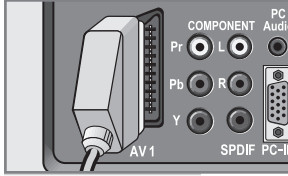
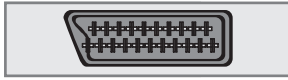

Euro/AV girişini kullanma

Video sinyali: CVBS/RGB (AV1).

Ses sinyali: stereo, analog.

»AV1« kanal pozisyonu.

- 1 Televizyonun üzerindeki »**AV1**« girişiyile harici cihazın üzerindeki ilgili çıkışı, EURO/AV kablosu (video ve ses sinyali) kullanarak bağlayın.

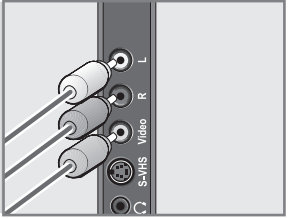

Analog TV sinyaliyle

Video sinyali: CVBS.

Ses sinyali: stereo, analog.

»AV2« kanal pozisyonu.

- 1 Televizyonun üzerindeki »**Video**« girişiyile harici cihazın üzerindeki ilgili çıkışı, jaklı kabloları (video sinyali) kullanarak bağlayın.
- 2 Televizyonun üzerindeki »**R L**« girişleriyle harici cihazın üzerindeki ilgili çıkışları, jaklı kabloları (ses sinyali) kullanarak bağlayın.

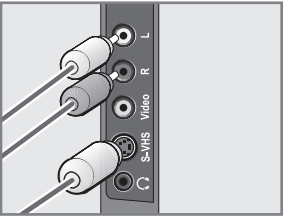

S-Video sinyalinde

Video sinyali: Y/C, çözünürlük 576i; görüntü, çözünürlük 576i.

Ses sinyali: stereo, analog.

»S-VHS« kanal pozisyonu.

- 1 Televizyonun üzerindeki »**S-VHS**« soketiyle harici cihazın üzerindeki ilgili soketi, S-Video kablosunu (görüntü sinyali) kullanarak bağlayın.
- 2 Televizyonun üzerindeki »**R L**« girişleriyle harici cihazın üzerindeki ilgili çıkışları, jaklı kabloları (ses sinyali) kullanarak bağlayın.

HARİCİ CİHAZLARI KULLANMA

DVD kayıt cihazı, DVD oynatıcı veya alıcı cihazları bağlama

- 1 Video kayıt cihazını, DVD oynatıcıyı veya alıcı cihazı açık kullanmak istediğiniz fonksiyonu seçin.
- 2 »AV« düğmesine basın, »▲« veya »▼« düğmesiyle giriş sinyalinizi seçin (»AV1«, »AV2«, »S-VHS«, »HDMI1«, »HDMI2« veya »YPbPr«) ve »●« düğmesiyle onaylayın.

Kulaklık

Kulaklıkları takma

- 1 Kulaklık fişini televizyonun sol tarafındaki kulaklık soketine (3.5 mm jaklı fiş) takın.

Kulaklıklar için ses ayarlarını seçme

- 1 »i« düğmesine basarak »ANA MENÜ«'yü açın.
- 2 »▲« veya »▼« düğmesiyle »Ses« ögesini seçin ve »●« düğmesiyle onaylayın.
- 3 »▲« veya »▼« düğmesiyle »Kulaklık« ögesini seçin.
- 4 Kulaklık ses seviyesini ayarlamak için »-« veya »+« düğmesine basın.
- 5 Ayarı sona erdirmek için »i« düğmesine basın.

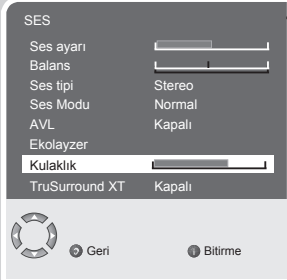
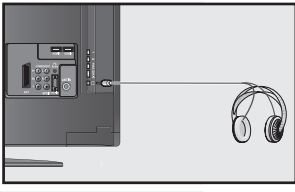

HARİCİ CİHAZLARI KULLANMA

Dekoder veya uydu alıcısı

Televizyonun özel olarak işletilen bir istasyondan şifreli programları alabilmesi için bir dekodeer gerekir.

Dekoder veya uydu alıcısı bağlama

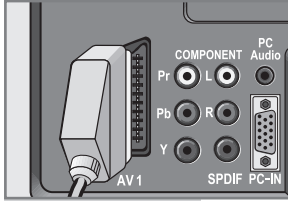
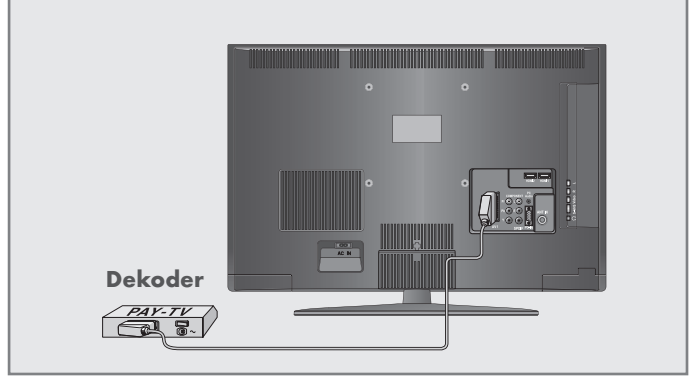

- 1 Televizyonun üzerindeki »AV1« soketiyle dekodeerin üzerindeki ilgili soketi EURO-AV kablosu kullanarak bağlayın.

Dekoder veya uydu alıcısını kullanma

- 1 Televizyonu ve dekodeer veya uydu alıcısını açın.
- 2 »AV« düğmesine basın, »V« veya »^« düğmesiyle »AV1« kanalını seçin ve »●« düğmesiyle onaylayın.

HARİCİ CİHAZLARI KULLANMA

Kamera

Kamerayı bağlama

- 1 Televizyonun üzerindeki sarı renkli »**Video**« soketiyle kamera-
daki ilgili soketi (VHS, Video 8) jaklı bir kablo (görüntü sinyali)
kullanarak bağlayın;

veya

televizyonun üzerindeki »**S-VHS**« soketiyle (görüntü sinyali) ka-
meradaki ilgili soketi (S-VHS, Hi 8), S-Video kablosunu kullana-
rak bağlayın.

- 2 Televizyonun üzerindeki kırmızı renkli »**R L**« soketleriyle kame-
radaki ilgili soketleri jaklı bir kablo (ses sinyali) kullanarak bağ-
layın.

Not:

»**Video**« ve »**S-VHS**« soketlerinde aynı anda görüntü
sinyali olmamalıdır. Bu, görüntüde parazitlere neden olabilir.

Kamerayla birlikte kullanma

- 1 Kamerayı açın, bir kaset takın ve oynatmaya başlatın.
- 2 »**AV**« düğmesine basın, »**▲**« veya »**▼**« düğmesiyle »**AV2**« veya
»**S-VHS**« kanalını seçin ve »**●**« düğmesiyle onaylayın.

Hi-fi sistemi / AV alıcısı

Hi-fi sistemi / AV alıcısı bağlama

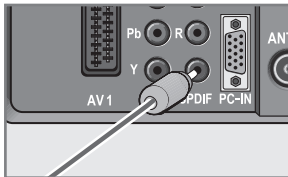
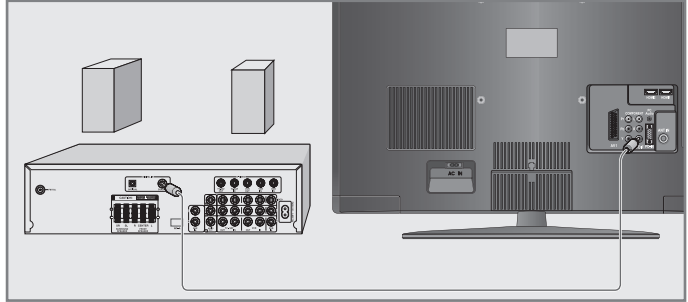

- 1 Televizyonun üzerindeki »**SPDIF**« soketini AV alıcısı üzerindeki il-
gili sokete bir jaklı kablo kullanarak bağlayın (dijital ses sinyali).

BİLGİSAYAR MONİTÖRÜ MODU

Bilgisayarı bağlama

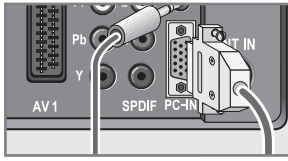
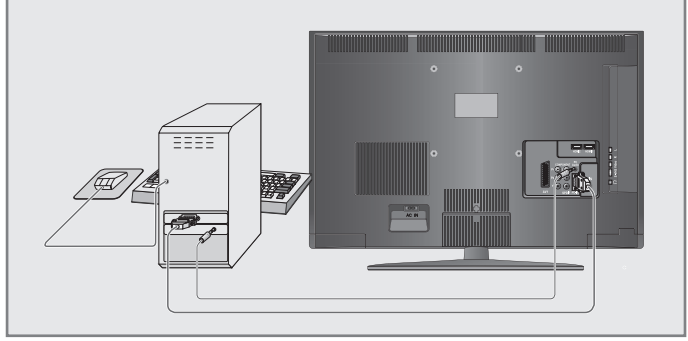

- 1 Televizyonun üzerindeki »PC-IN« soketini bilgisayarın üzerindeki ilgili sokete bir VGA kablosu kullanarak bağlayın.
- 2 Televizyonun üzerindeki »PC Audio« soketini bilgisayarın üzerindeki ilgili sokete bir jaklı kablo kullanarak bağlayın (ses sinyali).

Not:

Bilgisayarınızı ekrana ayarlama (örneğin görüntü çözünürlüğü 1280 x 768, görüntü frekansı 60 Hz).

Bilgisayar için kanal pozisyonunu seçme

- 1 »AV« düğmesine basın, »▲« veya »▼« düğmesiyle »PC« kanalını seçin ve »●« düğmesiyle onaylayın.

Bilgisayar için ayarlar

- 1 »i« düğmesine basarak »ANA MENÜ«'yü açın.
- »ANA MENÜ« açılır.
- 2 »▲« veya »▼« düğmesiyle »Program kurulumu« öğesini seçin ve »●« düğmesiyle onaylayın.
- 3 »▲« veya »▼« düğmesiyle istediğiniz fonksiyon veya ayarı seçin ve »-« veya »+« düğmesiyle yürütün.
- Seçenekler:
»Otomatik pozisyon« Otomatik bilgisayar yapılandırması için;
»Yatay Konum« Görüntü pozisyonunu yatay olarak ayarlar;
»Dikey Konum« Görüntü pozisyonunu dikey olarak ayarlar;
»Clock frekansı« Döngü frekansını ayarlar;
»Faz« Yatay titreme, bulanıklık ve yatay çizgileri kaldırır.
- 4 »i« düğmesine basarak »Program kurulumu« menüsünden çıkın.

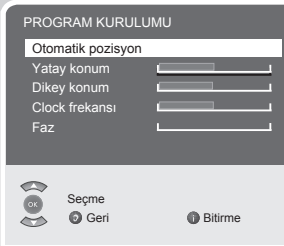

ÖZEL AYARLAR

Televizyon kanallarını ayarlama

Bu ayar sadece yeni bir kanal yayınlanmaya başladığında ve kanallarınızın sıralamasını değiştirmek istemediğinizde gereklidir. Televizyon kanalı, arama fonksiyonunu kullanarak doğrudan ayarlanabilir.

Arama fonksiyonunu kullanarak kanalları ayarlama

- 1 »i« düğmesine basarak »ANA MENÜ«'yü açın.
- »ANA MENÜ« açılır.
- 2 »▲« veya »▼« düğmesiyle »Kanal kurulumu« ögesini seçin ve »●« düğmesiyle onaylayın.
- »KANAL KURULUMU« menüsü açılır.
- 3 »▲« veya »▼« düğmesiyle »Program no« ögesini seçin ve »-« veya »+« düğmesiyle önyararlı kanalı ayarlayın.
- 4 »▲« veya »▼« düğmesiyle »Arama« ögesini seçin ve »-« veya »+« düğmesiyle aramayı başlatın.
- Güçlü bir istasyon sinyali alınırsa arama kesilir ve görüntü ekrana gelir. İsteddiğiniz kanal ekranda görünene kadar aramayı tekrarlayın.

Not:

Geçerli sistem »Sistem« satırında otomatik olarak görüntülenir. Renk veya ses hatalı ise »▲« veya »▼« düğmesiyle »Sistem« ögesini seçin. »-« veya »+« düğmesiyle gerekli ayarı seçin.

- 5 »▲« veya »▼« düğmesiyle »Kaydet« ögesini seçin ve »-« veya »+« düğmesiyle onaylayın.
- »Kaydedildi« mesajı görünür.

Not:

Diğer televizyon kanallarını ayarlamak için, 3 ila 5 arasındaki adımları tekrarlayın.

- 6 Ayarı sona erdirmek için »i« düğmesine basın.

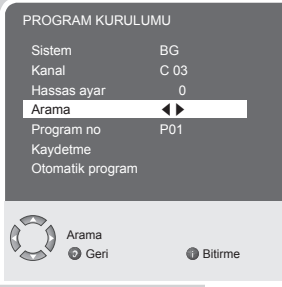
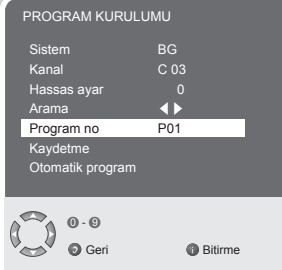

ÖZEL AYARLAR

Televizyon kanallarında hassas ayar yapma

Televizyon kendini mümkün olan en iyi alma ayarına otomatik olarak ayarlar. Alınan sinyallerin zayıf olduğu bölgelerde manüel hassas ayar yapmanız gerekebilir.

- 1 »i« düğmesine basarak »ANA MENÜ«yü açın.
- »ANA MENÜ« açılır.
- 2 »^« veya »v« düğmesiyle »Kanal kurulumu« ögesini seçin ve »●« düğmesiyle onaylayın.
- »KANAL KURULUMU« menüsü açılır.
- 3 »^« veya »v« düğmesiyle »Hassas ayar« ögesini seçin ve »-« veya »+« düğmesiyle ayarlayın.
- 4 »^« veya »v« düğmesiyle »Kaydet« ögesini seçin ve »-« veya »+« düğmesiyle onaylayın.
- »Kaydedildi« mesajı görünür.
- 5 Ayarı sona erdirmek için »i« düğmesine basın.

Kanal numaralarını girerek televizyon kanallarını ayarlama

- 1 »i« düğmesine basarak »ANA MENÜ«yü açın.
- »ANA MENÜ« açılır.
- 2 »^« veya »v« düğmesiyle »Kanal kurulumu« ögesini seçin ve »●« düğmesiyle onaylayın.
- »KANAL KURULUMU« menüsü açılır.
- 3 »^« veya »v« düğmesiyle »Program no« ögesini seçin ve »-« veya »+« düğmesiyle önyayarlı kanalı ayarlayın.
- 4 »-« veya »+« düğmesiyle »Kanal« ögesini seçin.
- 5 »S« (özel kanal) ya da »C« (kanal) seçeneklerinden birini seçmek için »●« düğmesine basın.
- 6 »-« veya »+« düğmesine basarak kanalları yukarı ve aşağı kaydırın veya »1...0« düğmesini kullanarak kanal numarasını doğrudan girin.

Not:

Geçerli sistem »Sistem« satırında otomatik olarak görüntülenir. Renk veya ses hatalı ise »^« veya »v« düğmesiyle »Sistem« ögesini seçin. »-« veya »+« düğmesiyle gerekli ayarı seçin.

- 7 »^« veya »v« düğmesiyle »Kaydet« ögesini seçin ve »-« veya »+« düğmesiyle onaylayın.
- »Kaydedildi« mesajı görünür.

Not:

Diğer televizyon kanallarını ayarlamak için, 3 ila 7 arasındaki isimleri tekrarlayın.

- 8 Ayarı sona erdirmek için »i« düğmesine basın.

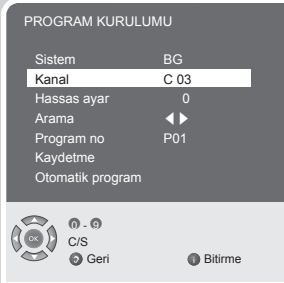
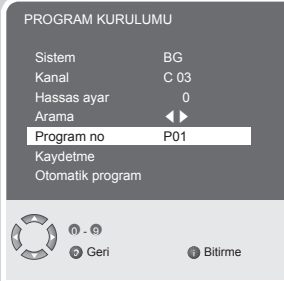
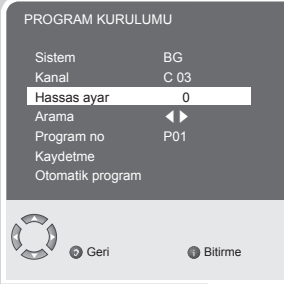

ÖZEL AYARLAR

Tüm televizyon kanallarını yeniden ayarlama

Örneğin başka bir şehre taşındığınızda, tüm televizyon kanallarını yeniden ayarlayabilirsiniz.

- 1 Yeni televizyon kanallarının kanal listesine ekleneceği önayar numarasını (örn. 1) seçmek için »P+«, »P-« veya »1...0« düğmesiyle kanalı seçin.
- 2 »i« düğmesine basarak »ANA MENÜ«'yü açın.
- 3 »^« veya »v« düğmesiyle »Kanal kurulumu« ögesini seçin ve »●« düğmesiyle onaylayın.
- »KANAL KURULUMU« menüsü açılır.
- 4 »^« veya »v« düğmesiyle »Otomatik program« ögesini seçin ve »●« düğmesiyle onaylayın.
- »ÜLKE« menüsü açılır.
- 5 »^«, »v«, »-« veya »+« düğmesiyle ülkeyi seçin.
- 6 Aramaya başlamak için »●« düğmesine basın.
- Arama işlemi başlar. Bu işlem, bulunan televizyon kanalı sayısına bağlı olarak birkaç dakika sürebilir.

Not:

Arama işlemi, »i« düğmesiyle sona erdirebilirsiniz.

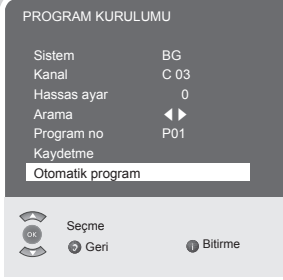

BİLGİLER

Teknik veriler

Çalışma voltajı:	220-240V ~, 50-60 Hz
Güç tüketimi:	çalışma sırasında 200 W stand-by modunda <1 W
Ses çıkışı:	2 x 20 watt müzik (2 x 10 sinüs dal- gası)
Alım aralığı:	C01 ... C80, özel kanallar S01 ... S41
Önayarlı kanallar:	99 ve 7 AV
Ekran boyutu:	106 cm/42"
Maks. çözünürlük:	WUXGA 1920 x 1080
Ağırlık:	yaklaşık 23,2 kg

Yetkili satıcılar için servis bilgileri

Televizyon seti yalnızca setle birlikte verilen şebeke adaptörü ile çalıştırılabilir.

Ürün, aşağıdaki AB direktifleriyle uyumludur:

Tanımlı voltaj aralıkları dahilinde kullanılacak elektrikli ekipman için 2006/95/EG direktifi. Elektromanyetik uyumluluk ile ilgili 2004/108/EG direktifi.

Cihaz aşağıdaki standartlarla uyumludur: EN 60065, EN 55013, EN 55020, EN 55022, EN 55024.

Çevre uyarısı

Bu ürün, yeniden kullanılabilen ve geri dönüşüme sokulabilen yüksek kaliteli parça ve malzemelerden üretilmiştir.

Bu nedenle, ürünü, hizmet ömrünün sonunda normal evsel atıklarla birlikte atmayın. Elektrikli ve elektronik cihazların geri dönüşümü için bir toplama noktasına götürün. Bu, ürünün üzerinde, kullanım kılavuzunda ve ambalajdaki bu semboller gösterilir.

Lütfen bölgenizdeki yerel makamlarca işletilen toplama noktalarını öğrenin.

Kullanılmış ürünleri geri dönüşüme vererek çevreyi korumaya yardımcı olun.

Sorun giderme

Aşağıdaki belirtilen çözümler işe yaramazsa, lütfen yetkili GRUNDIG satıcısı ile iletişim kurun. Arızalara video kayıt cihazları veya yuvarlak alıcıları gibi harici cihazların da neden olabileceğini unutmayın.

Sorun	Olası neden	Çözümü
Ekran açık (karlı), ama kanal yok	Anten kablosu	Anten kablosu takılı mı?
	Programlanmış TV kanalı yok	Kanal aramasını başlatın
Düşük görüntü kontrastı	Görüntü ayarları yanlış ayarlanmış	Parlaklık, kontrast veya renk ayarını yapın
	Kanalda sorun var	Farklı bir kanalla test edin
Görüntü ve/veya seste parazit	Diğer cihazlardan parazit	Cihazın pozisyonunu değiştir
Gölge, yansıma	Kanal ayarı	Otomatik veya manuel kanal ayarı/ince ayar
	Anten	Anten kablosunu veya sistemi kontrol ettirin
Renk yok	Renk yoğunluğu maksimumda	Rengi açın
	TV standart ayarı (ayar seçeneği varsa)	Doğru renk standardını seçin
	Kanalda sorun var	Başka bir kanalla test edin
Görüntü var ses yok	Ses minimuma ayarlanmıştır	Sesi açın
Teletext yok veya hatalı	Kanalda sorun var	Başka bir kanalla test edin
	Televizyon istasyonu (teletext yok) veya anten sistemi	İnce ayar ve gölgeler için başka bir kanalı test edin
	İstasyon sinyali çok zayıf	Anten sistemini kontrol edin
Uzaktan kumanda çalışmıyor	Optik bağlantı yok	Uzaktan kumandayı televizyon setine doğru tutun
	Uzaktan kumanda pilleri	Pilleri kontrol edin, gerekirse değiştirin
	Çalışma koşulu tanımsız	Ana güç düğmesine basarak televizyonu yaklaşık 2 dakika kapatın
Görüntü bilgisayar modunda koyu	Bilgisayardaki görüntü çözünürlüğü ve görüntü frekansı yanlış	Bilgisayardaki ayarı değiştirin (örneğin görüntü çözünürlüğü 1280 x 768, görüntü frekansı 60Hz).

NOT:

Bu, Sınıf A kapsamında bir üründür. Çalışma sırasında, cihaz radyo parazitine neden olabilir. Bu durumda, kullanıcının bunu düzeltmesi gerekebilir. Lütfen uzman yetkili satıcınızla iletişim kurun.

İngiltere'de satılan cihazlar için ek bilgiler.

Birleşik Krallıkta satılan ürünler 240V AC, 50Hz şebeke beslemesinde çalışmaya uygundur.

Çoklu sistem alıcıları Avrupa ülkelerinin çoğunda çalışabilecek şekilde yapılmıştır. Ancak, Birleşik Krallık için yapılmış fiş ve soket sistemi birçok Avrupa ülkesindekinden farklıdır.

Bu cihazla birlikte, Birleşik Krallıkta kullanılacak şekilde cihaza takılı, yerinden çıkarılamayan, onaylı bir dönüştürücü de verilmektedir. Bu dönüştürücü fişi 5A'lık bir sigortaya sahiptir.

Bu cihazın yalnızca preslenmiş, 2 pinli bir Euro fişi ile birlikte verilmesi durumunda - ki bu BK'ta kullanıma uygun değildir - bu fiş kesilmeli ve derhal atılmalıdır. Onaylı bir 13A'lık, 3 pinli BK fişi, vasıflı bir elektrik teknisyeni tarafından bunun yerine takılmalıdır.

Not:

Hasar görmüş Euro fişi, bir başka yerdeki sokete takıldığında meydana gelebilecek olası elektrik çarpmasına karşı yok edilmelidir.

Kablosu değiştirilemeyen 3 pinli bir fiş veya kablosu değiştirilebilen 13A'lık (BS1363) 3 pinli bir fiş kullanılmışsa, bunlar, 5A ASTA veya BSI onaylı BS1362 sigortasıyla donatılmış olmalıdır. Eğer bunların dışında bir tipte fiş kullanılırsa, bu fiş de ister fişin içine, ister dağıtım panosuna yerleştirilmiş 5A'lık bir sigorta ile korunmalıdır. Bu fiş tipi hasar görecektir, fişi çıkarıp atmadan önce, olası bir elektrik çarpmasının önüne geçmek için sigortayı çıkardığınızdan emin olun.

Kablosu değiştirilemeyen fişin sigortasını değiştirmeniz gerekirse, doğru tip ve oran (5A ASTA veya BSI onaylı BS1362) kullanılmalı ve sigorta kapağı tekrar yerine takılmalıdır. Sigorta kapağı kaybolursa veya hasar görürse, bunun yerine yenisi bulununcaya kadar kablo ve fiş kullanılmamalıdır. Yedek sigorta kapaklarını bayinizden temin etmelisiniz.

Önemli:

Ana kordondaki kablolar, aşağıdaki kodlamaya göre renk kodludur:

MAVİ - NÖTR

KAHVE - POZİTİF

Cihazınızın ana kablosundaki kabloların renkleri ile fişinizdeki renkli tanımlayıcı terminal uçlar birbirini tutmuyorsa, aşağıdaki adımları uygulayın:

MAVİ renkli kabloyu "N" harfi ile işaretli ya da siyah renkli fiş terminaline bağlayın.

KAHVERENGİ kabloyu "L" harfi ile işaretli ya da kırmızı renkli fiş terminaline bağlayın.

"E" harfi, "⚡" toprak sembolü olan ve yeşil renkli veya yeşil ve sarı renkli terminale hangi koşulda olursa olsun hiçbir kablo bağlanmamalıdır.

CONTENTS

3

5

5

6

7

7

8

9

11

11

11

13

13

16

16

17

17

18

19

19

19

21

21

23

23

23

23

25

26

27

27

28

28

28

28

29

29

32

32

32

32

33

34

SET-UP AND SAFETY

CONNECTION/PREPARATION

Connecting the antenna and the mains cable

Inserting batteries into the remote control

OVERVIEW

Connections on the television

Controls on the television

The remote control

SETTINGS

Setting television channels automatically

Changing stored channels

Picture settings

Audio settings

TELEVISION OPERATION

Basic functions

Zap function

Zoom function

Changing the picture format

TELETEXT MODE

FLOF text and normal text mode

Additional functions

CONVENIENCE FUNCTIONS

Convenience functions with the »Features« menu

USING EXTERNAL DEVICES

DVD player, DVD recorder, video recorder or set-top box

High definition – HD ready

Connecting a DVD player, DVD recorder, video recorder or set-top box

Headphone

Decoder or satellite receiver

Camcorder

Hi-fi system/AV receiver

PC MONITOR MODE

Connecting a PC

Selecting the channel position for the PC

Settings for the PC

SPECIAL SETTINGS

Setting television channels

INFORMATION

Technical data

Service information for dealers

Environmental note

Troubleshooting

Additional Information for units sold in the UK.

SET-UP AND SAFETY

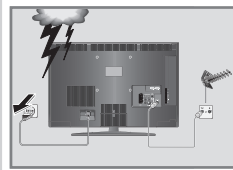
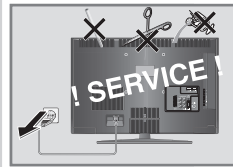
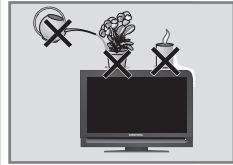
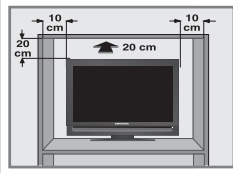

Please note the following information when setting up your television set.

This television set is designed to receive and display video and audio signals.

Any other use is expressly prohibited.

The ideal viewing distance is 5 times the screen diagonal.

External light falling on the screen impairs picture quality.

To assure sufficient ventilation make sure there is enough space around it in the wall unit.

The television set is designed for use in dry rooms. If you do use it in the open, please ensure that it is protected from moisture, such as rain or splashing water. Do not expose the television set to any moisture.

Do not place any vessels such as vases on the television, as they may spill liquid, thus presenting a safety risk.

Place the television set on a solid, level surface. Do not place any objects such as newspapers on the television set or cloth or similar items beneath it.

Do not place the television set close to heating units or in direct sunlight, as this will impair cooling.

Heat build-up can be dangerous and shortens the operating life of the television set. For reasons of safety, have a specialist remove any dirt deposits in the set from time to time.

Do not open the television set under any circumstances. Warranty claims are excluded for damage resulting from improper handling.

Make sure the power cord or the power supply unit (if provided) are not damaged.

The television set may only be operated with the mains cable/adaptor supplied.

Thunderstorms are a danger to all electrical devices. Even if the television set is switched off, it can be damaged by a lightning strike to the mains or the antenna cable. Always disconnect the mains and antenna plugs during a storm.

Clean the screen with a soft, damp cloth. Only use plain water.

SET-UP AND SAFETY

Please note when deciding where to put the device that furniture surfaces are covered by various types of lacquer and plastic, most of which contain chemical additives. These may cause corrosion to the feet of the device, thus resulting in stains on the surface of the furniture which can be difficult or impossible to remove.

The screen of your LCD television meets the highest quality standards and has been checked for pixel faults.

Despite the great care taken in manufacturing, technological reasons make it impossible to completely discount the possibility that some pixels may be faulty.

Provided they are within the thresholds specified by the DIN norm, pixel faults of this kind cannot be regarded as a defect as defined by the warranty.

Notes:

Do not connect any other equipment while the device is switched on. Switch off the other equipment as well before connecting it. Only plug the device into the mains socket after you have connected the external devices and the antenna. Make sure the power plug is freely accessible.

Caution:

If you want to use a wall bracket for your television, make sure you read the assembly instructions for the wall bracket carefully or have your specialist dealer mount it for you.

When buying the wall bracket, make sure that all the fastening points needed on the television are there on the wall bracket and that they are all used when it is mounted.

CONNECTION/PREPARATION

Connecting the antenna and the mains cable

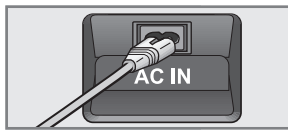
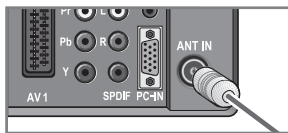
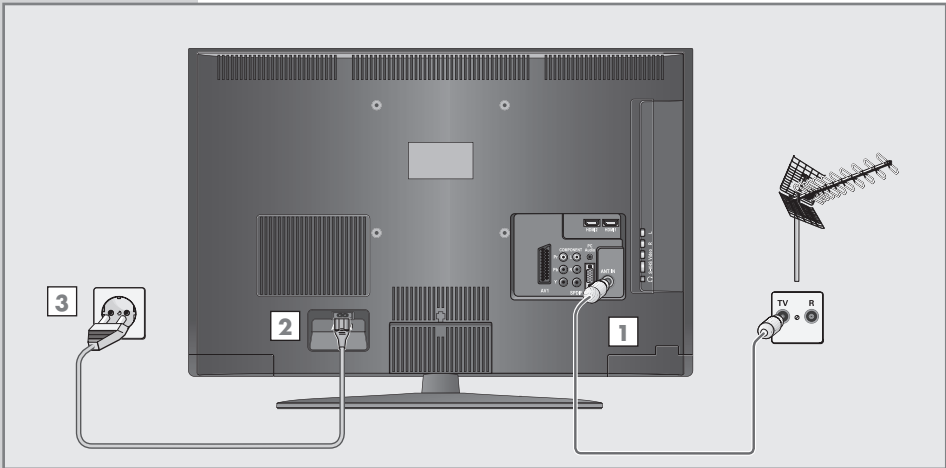

- 1 Plug the antenna cable of the rooftop antenna into the »ANT IN« antenna socket on the television.
- 2 Plug the mains cable supplied into the »AC IN« mains socket of the television.
- 3 Plug the mains cable into the wall socket.

Note:

Only plug the device into the mains socket after you have connected the external devices and the antenna.

Only connect the television using the power cord supplied to a suitable earthed safety socket.

Do not use an adapter plug or extension lead which does not meet the applicable safety standards. Do not tamper with the power cord.

CONNECTION/PREPARATION _____

Inserting batteries in the remote control

- 1 Open the battery compartment by removing the lid.
- 2 Insert the batteries (3 x 1.5 V micro for example R03 or AAA). Observe the polarity (marked on the base of the battery compartment).
- 3 Close the battery compartment.

Note:

If the television no longer reacts properly to remote control commands, the batteries may be flat. Be sure to remove used batteries.

The manufacturer accepts no liability for damage resulting from used batteries.

Environmental note

Batteries, including those which contain no heavy metal, may not be disposed of with household waste. Please dispose of used batteries in an environmentally sound manner. Find out about the legal regulations which apply in your area.

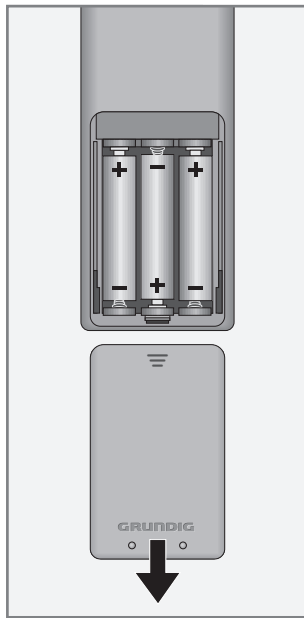

OVERVIEW

Connections on the television

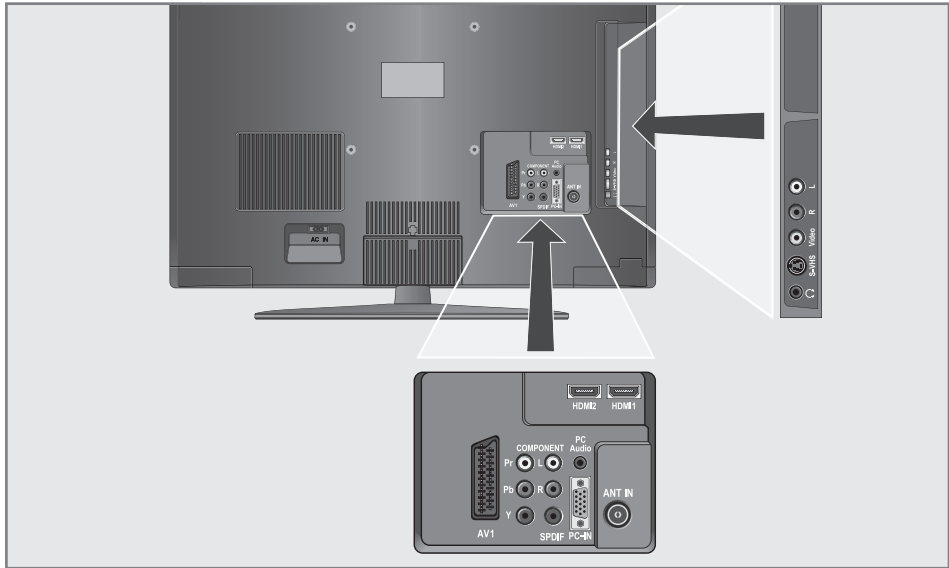

AC IN

Socket for the mains cable.

AV 1

Euro/AV socket (FBAS signal, RGB signal).

COMPONENT

Y Pb Pr

Video signal input (YUV signal).

L R

Audio signal input (YUV signal).

SPDIF

Audio output sockets (coaxial) for PCM signals. For connecting to a digital multi-channel audio/video amplifier or AV receiver.

PC Audio

Audio signal input for PC.

PC-IN

VGA socket, video signal input for PC.

ANT IN

Antenna socket.

HDMI2

HDMI socket, audio/video signal input (HDMI).

HDMI1

HDMI socket, audio/video signal input (HDMI).



Headphone connection (3.5 mm jack plug).

S-VHS

Video signal input for S-Video camcorder.

Video

Video signal input for camcorder.

R L

Audio signal input for camcorder.

OVERVIEW

Controls on the television

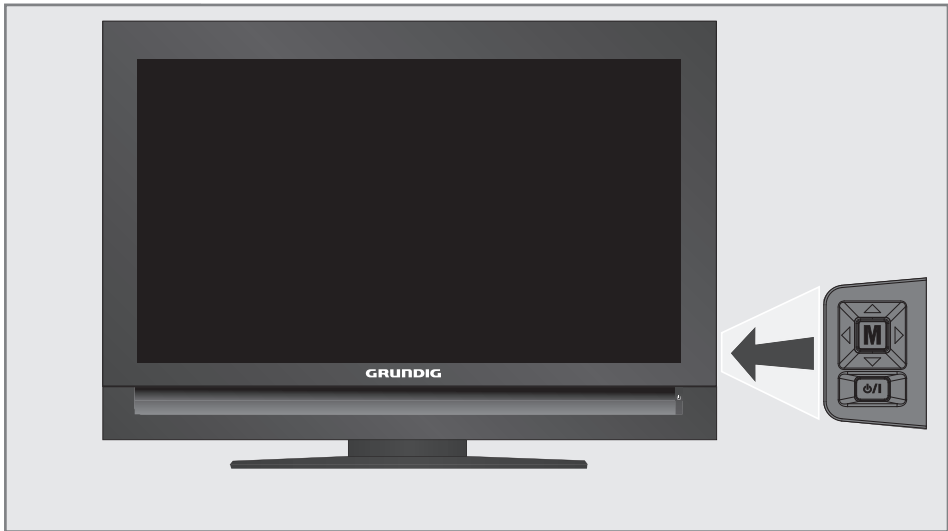

Switches the television on and back into standby.
The only way to disconnect the television from the mains supply is to pull the plug.



Opens the main menu.
Select menu item with »▲« or »▼«.
Activate the function with »◀« or »▶«.
Set the function with »◀« or »▶«.
Switch off the menu with »M«.



Adjust the volume.
Select menu functions.











Switch the television on from standby.
Station selection.
Select a function in the menu.

OVERVIEW

The remote control



-  Switches the television off (standby).
- 1...0** Switches the television on from standby mode.
Selects stations directly.
- AV** Opens the pre-selection for AV channels.
Press **▲** or **▼** to select and press **●** to confirm.
- ?** Displays information, such as the number and name of the station, the time, etc;
reveals answers in teletext mode.
- PIP** Key has no function.
-  Switches between picture formats;
switches to double character size in teletext mode.
-  Sound on/off (mute).
- i** Opens and closes the main menu.
- Z** Zapping function;
holds the page in teletext mode.
- ▲ ▼** Switch the television on from standby;
selects stations step by step;
move the cursor in the menus up and down.
-  **(OK)** Opens the channel list;
activates various functions.
- +** Adjusts the volume.
Moves the cursor left/right in the menu.
- TXT** Switches between teletext and TV modes.
- TV-G** Key has no function.
-  Selects various picture settings;
selects a page in teletext mode.
-  Shows the time;
selects a page in teletext mode.
-  Selects a page in teletext mode.
-  Selects various sound settings;
switches to the previous menu;
selects a page in teletext mode.

OVERVIEW



SCAN

Enlarges the picture.

PAT

Selects the split screen function and returns to normal picture.

S

Selects sub-pages in teletext mode.

P

Updates the page in teletext mode.

M

Switches to operation of a GRUNDIG digital receiver, GRUNDIG digital receiver with hard disk (PDR), GRUNDIG DVD player, GRUNDIG DVD recorder or GRUNDIG AV receiver.

Press »M« until the »DR«, »DVD« or »AMP« display lights up.

Then select the one you want.

If you do not press a button within 10 seconds, the remote control returns to television mode (»TV«).

Note:

»DR« has been programmed for operating a GRUNDIG digital receiver (remote control level 1).

»DVD« has been programmed for operating a GRUNDIG DVD player.

»AMP« has been programmed for operating a GRUNDIG AV receiver.

The functions available depend on the model of the device you are using.

Just try it out.

You can change this programming:

Press and hold down »M« and press three number buttons to enter the code:

»1«, »2«, »3« for a GRUNDIG DVD player.

»4«, »5«, »6« for a GRUNDIG DVD recorder.

»1«, »4«, »7« for a GRUNDIG digital receiver (remote control level 1).

»2«, »5«, »8« for a GRUNDIG digital receiver (remote control level 2).

»3«, »6«, »9« for a GRUNDIG digital receiver with a hard disc (PDR).

SETTINGS

Setting television channels automatically

The television set is equipped with an automatic channel search system.

You start the search and can then sort the television channels into your order of preference.

99 preset positions are provided, to which you can assign television channels from the antenna or from the cable connection.

1 Press **⏻**, **»1...0** or **»^** or **»v** to switch on the device from standby mode.

- The **»Menu language** menu appears when the television is first switched on.

Hint:

If the **»Menu language** menu does not appear on the screen, then set it in accordance with the chapter on resetting all television channels on page 31.

2 Select language with **»-** or **»+** and press **»●** to confirm.

- The **»COUNTRY** menu appears.

3 Press **»^**, **»v**, **»-** or **»+** to select the country and **»●** to confirm.

- The search begins. It may last a few minutes, depending on the number of television stations found.

- After the search the television switches to channel position 1 and the **»PROGRAM TABLE** menu appears.

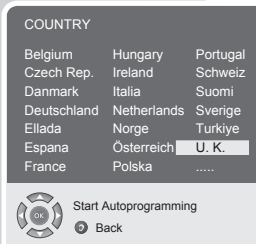
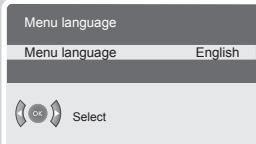

Changing stored channels

You can delete channels that have been stored more than once during the automatic search. You can also store channels in a different preset position, change or enter the name of a channel as well as skip channels.

Deleting channels

1 In the **»PROGRAM TABLE** menu, select the station to be deleted with **»^**, **»v**, **»-** or **»+**.

2 Highlight the channel with **»?** (blue).

3 Press **»?** (blue) to delete the channel.

Note:

To delete other stations, repeat steps **1** to **3**.

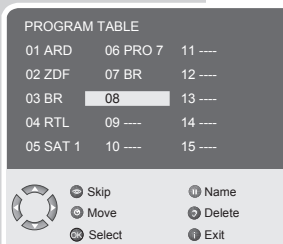

SETTINGS

Sorting television channels

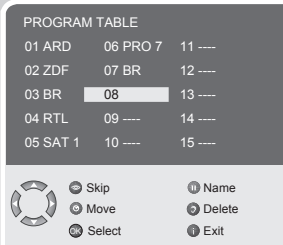

- 1 In the »PROGRAM TABLE« menu, select the channel to be moved with with »^«, »v«, »-« or »+«.
- 2 Highlight the channel with »⏸« (green).
- 3 Select a new channel position by pressing »^«, »v«, »-« or »+« and then press »⏸« (green) to confirm.
 - All of the channels that follow move up one position.

Note:

To sort the other television channels repeat steps 1 to 3.

Entering the channel names (maximum of 5 characters)

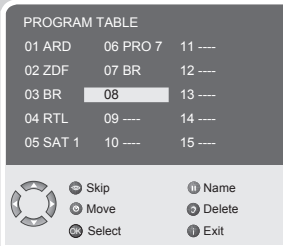

- 1 In the »PROGRAM TABLE« menu, select the desired channel with »^«, »v«, »-« or »+«.
- 2 Highlight the channel with »□□« (yellow).
- 3 Select letters or numbers with »^« or »v«, move to the next position with »-« or »+« and repeat.
- 4 Store the channel name with »□□« (yellow).

Note:

To enter additional channel names, repeat steps 1 to 4.

Skipping television channels

You can mark television channels which should be skipped during selection with »^« or »v«. A selection with the number keys is also possible.

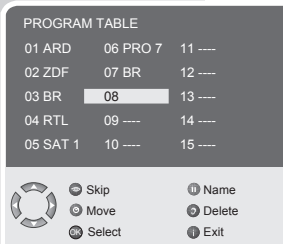

- 1 In the »PROGRAM TABLE« menu, select the desired channel with »^«, »v«, »-« or »+«.
- 2 Highlight the channel with »⏸« (red).
 - The station is now displayed in red.
 - You can deselect the selected channel by pressing the red button again.

Concluding the settings

- 1 Press »i« to finish the settings.

SETTINGS

Picture settings



- 1 Press »i« to open the »MAIN MENU«.
- The »MAIN MENU« appears.
- 2 Select »Picture« with »▲« or »▼« and confirm with »●«.
- The »PICTURE« menu appears.
- 3 Select the line »Brightness«, »Contrast«, »Colour«, »Sharpness«, »Vibrant Color«, »Noise Reduction«, »Colour Temp.«, »Active Contrast« (backlighting adjusts according to the picture content to ensure optimum contrast) or »Backlight« (backlighting for the LCD screen) with »▲« or »▼«.

Note:

You can only change the backlighting if the »Active Contrast« function is switched off.

- 4 Press »-« or »+« to select the level.
- 5 Press »i« to finish the settings.

Audio settings

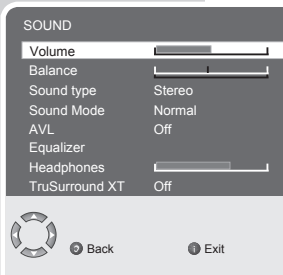

- 1 Press »i« to open the »MAIN MENU«.
- The »MAIN MENU« appears.
- 2 Select »Sound« with »▲« or »▼« and confirm with »●«.
- The »SOUND« menu appears.

Volume

- 1 Select »Volume« with »▲« or »▼« and adjust the setting with »-« or »+«.

Balance

- 1 Select »Balance« with »▲« or »▼« and adjust the setting with »-« or »+«.

Stereo / two channel, mono

If the device receives two channel programmes, e.g. a film with the original sound on sound channel B (display: »Dual II«) and the dubbed version on sound channel A (display: »Dual I«), you can select the sound channel you desire.

If the device receives stereo or Nicam programmes, it switches automatically to stereo sound (display: »Stereo«).

You can switch the sound to »Mono« if the stereo reception quality is poor.

- 1 Select »Sound type« with »▲« or »▼« and adjust the setting with »-« or »+«.

SETTINGS

Stereo width

Widens the audio output for stereo programmes and improves the sound with mono reception.

- 1 Select »Sound Mode« with »▲« or »▼«.
- 2 Select the setting »Spatial« with »-« or »+«.

SRS TruSurround XT*

SRS TruSurround XT is a patented audio technology, which is integrated in the television set and only requires the built-in speakers to produce a Surround Sound effect.

- 1 Select the »Sound Mode« line with »▲« or »▼«.
- 2 Select the setting »SRS« with »-« or »+«.

TruBass and Dialog Clarity

The »TruBass« setting gives you an increased bass effect. »Dialog Clarity« recognises dialogue sections in audio recordings and improves dialogue reproduction.

- 1 Select »TruSurround XT« with »▲« or »▼« and press »OK« to confirm.
(The »SRS« setting must be selected in the »Sound Mode« line.)
- The »TruSurround XT« menu is displayed.
- 2 Select the »TruBass« or »Dialog Clarity« line with »▲« or »▼« and select »On« with »-« or »+«.
- 3 Press »?« (blue) to end the settings.

Automatic volume

The television channels broadcast at different volumes. The automatic volume limiting (AVL) function means the volume is kept the same when you switch between channels.

- 1 Select »AVL« with »▲« or »▼« and then select »On« with »-« or »+«.

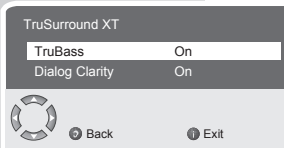
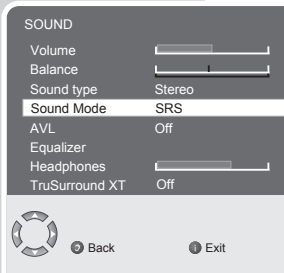

* Under licence from SRS Labs, Inc.
TruSurround XT, SRS and the  symbol are trademarks of SRS Labs, Inc.

SETTINGS

Equalizer

The equalizer offers you four preset sound settings (Music, Sport, Cinema and Speech) and one which you can create yourself (User).

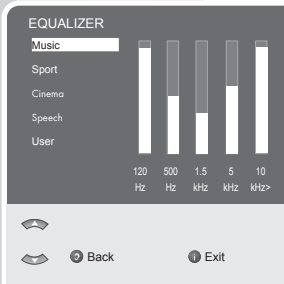

- 1 Select »Equalizer« with »▲« or »▼« and confirm with »●«. (If the »SRS« setting has been selected in the »Sound Mode« line, the »Equalizer« line cannot be selected.)
 - The »EQUALIZER« menu appears.
- 2 Select the audio setting »User« with »▲« or »▼« and confirm with »+«.
 - The frequency band »120 Hz« is activated.
- 3 Set the desired value with »▲« or »▼« and select the next frequency band with »-« or »+«.
- 4 Press »↻« (blue) to save the setting.

Concluding the settings



- 1 Press »i« to finish the settings.

TELEVISION OPERATION



Basic functions



Switching on and off

- 1 Press »**1...0**« or »**▲**« or »**▼**« to switch on the device from standby mode.
- 2 Press the »**1...0**« button to switch the television to standby mode.

Selecting channels

- 1 Use »**1...0**« to select channels directly.
- 2 Press »**▲**« or »**▼**« to move up and down channels.
- 3 Open the channel list by pressing »**●**«, select the station with »**▲**« or »**▼**« and press »**●**« to switch off the channel list.

Selecting AV channels

- 1 Call up the »SOURCE TABLE« menu with »**AV**«.
- 2 Select the desired AV channel position with »**▲**« or »**▼**« and press »**●**« to confirm.
- 3 Switch back to the television channel with »**1...0**«.

Adjusting the volume

- 1 Adjust the volume with »**-**« or »**+**«.

Muting

- 1 Use »**▲**« to switch the sound off (mute) and to switch it on again.

Displaying time



- 1 You can display the time by pressing the »**1...0**« button (only for channels with teletext).

Displaying information

- 1 Press »**?**« to display the information.
 - The display disappears automatically after a short while.

Freeze-frame

If you wish to view a particular scene for longer, you can freeze the frame of the current programme.

- 1 Press »**■**« (yellow).
- 2 To quit this function, press »**■**« again.

TELEVISION OPERATION

Picture settings

You can select different picture settings.

- 1 Select the desired picture setting from »User«, »Standard«, »Soft«, »Natural« or »Rich« with »«.
 - You can alter the »User« picture setting, see the "Picture settings" chapter on page 13.





Audio settings

You can select different audio settings.

- 1 Select the desired sound setting from »User«, »Music«, »Sport«, »Cinema« or »Speech« with »«.
 - You can alter the »User« sound settings, see the "Equalizer" chapter on page 15.

Zap function

This function allows you to save the television channel which you are currently watching and switch to other channels (zapping).

- 1 Select the channel you want to save in the zap memory with »1...0« or »« or »«, (e.g. channel 1, BBC 1) and save by pressing »Z«.
 - The display »BBC 1« appears in the screen.
- 2 Change channels with »1...0« or »« or »«.
- 3 You can now use »Z« to switch between the saved channel (in the example, BBC 1) and the channel you were watching before.
- 4 Press »i« to quit the zap function.
 - The display disappears.

Zoom function

With this function, you can enlarge the picture on the television or computer.

- 1 Activate the zoom function by pressing and holding down »SCAN«.

Changing the picture format

The television automatically switches to the 16:9 format if this format is detected via the Euro-AV socket.

- 1 Select the picture format with »«. The selected picture format, for example »16:9«, appears on the screen.
 - You can choose between the following picture formats:

»AUTOMATIC« format

The picture format is automatically switched to »16:9« for 16:9 programmes.

For programmes in 4:3 format, the picture automatically fills the screen.

»FORMAT 16:9« and »FORMAT 14:9« formats

During programmes in 4:3 format, the picture is stretched horizontally if »16:9« or »14:9« is selected.

The picture geometry is stretched horizontally.

With actual 16:9 signal sources (from a set-top box on the Euro-AV socket) the picture fills the screen completely and with the correct geometry.

»FORMAT 4:3« format

The picture is shown in 4:3 format.

»CINEMA« format

The letterbox setting is especially suitable for programmes in 16:9 format.

The black borders which are usually at the top and bottom of the screen are eliminated, 4:3 pictures fill the screen.

The transmitted pictures are enlarged, but are slightly cropped at the top and bottom. The picture geometry remains unchanged.

»SKY TOP« format

If you cannot read the subtitles which appear at the bottom of the screen, then select »SKY TOP«.

»PANORAMA« format

This setting is suited to films with a large width/height ratio.

During programmes in 4:3 format the picture is stretched horizontally if the »PANORAMA« function is selected. The picture geometry is stretched horizontally.

TELETEXT MODE

FLOF text and normal text mode

- 1 Press »TXT« to switch to teletext mode.
- 2 Use »1...0« to enter the page number directly or »^« and »v« to switch up and down pages (to return to page 100, press »i«).

Note:

At the bottom of the screen, you will see an information line consisting of a red, green and, depending on the station, yellow and blue text field. Your remote control has buttons with the corresponding colours.

- 3 Press »i« (red), »v« (green), »^« (yellow) or »?« (blue) to select a teletext page. This depends on the options in the information line.
- 4 Press »TXT« to switch off teletext mode.

Additional functions

Skipping the waiting time

While a page is being searched for, you can switch to the television channel.

- 1 Enter the teletext page number using »1...0« and then press »P«.
- As soon as the page is found, the page number is displayed.

- 2 Press »P« to switch to the teletext page.

Increasing character size

If you have difficulty reading the text on the screen, you can increase the character size.

- 1 To enlarge the character size of a teletext page, press »P« repeatedly.

Page stop

A multiple page may contain several sub-pages, which are automatically scrolled by the transmitting station.

- 1 Stop the sub-pages with »Z«.
- 2 Press »Z« to quit the function.



TELETEXT MODE



Calling up a sub-page directly

If the selected teletext page contains further pages, the number of the current sub-page as well as the total number of pages is displayed.

- 1 Call up the sub-pages with »S«.
- 2 Press »1...0« to enter the sub-menu.
- 3 Press »S« to quit the function.

Reveal answer

Certain teletext pages contain "hidden answers" or information which can be called up.

- 1 Display information with »?«.
- 2 Conceal information with »?«.

Split screen (Split Screen)

With this function you can see the television channel on the left and the teletext page on the right.

- 1 To activate the split screen function, press »PAT«.
- The television channel and the teletext page appear next to each other on the screen.
- 2 To deactivate the split screen function, press »PAT«.

CONVENIENCE FUNCTIONS

Convenience functions with the »Features« menu

- 1 To open the »MAIN MENU« press »i«.
- 2 Select »Features« with »▲« or »▼« and confirm with »●«.

Note:

Further operation is explained in the following sections.

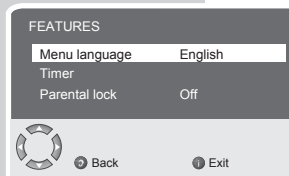

Changing the menu language

- 1 Select »Menu language« with »▲« or »▼«
- 2 Select the language with »-« or »+«.
- 3 Press »i« to finish the setting.

Timers

A switch-on and switch-off time can be set in the »TIMER« menu. After this time has elapsed, the television switches to standby mode or switches on from standby mode. Enter the channel number of the TV station in to the channel number field and the television switches on to it.

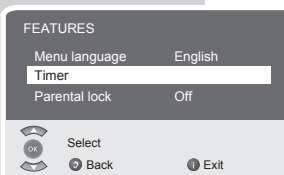

- 1 Select »Timer« with »▲« or »▼« and confirm with »●«.
- 2 Select »Current time«, »Turn-off time«, »Turn-on time« or »Program no« with »▲« or »▼«.
- 3 Enter the time, turn-off time«, turn-on time or program number with »1...0«.

Note:

You can delete the switch-on or switch-off time with »●«.

- 4 Press »i« to end the setting.

CONVENIENCE FUNCTIONS

Activating the parental lock

You can block programmes which are unsuitable for children.

- 1 Select the television channel with »▲«, »▼« or »1...0«.
- 2 To open the »MAIN MENU« press »i«.
- 3 Select »Features« with »▲« or »▼« and confirm with »●«.
- 4 Select »Parental lock« with »▲« or »▼« and confirm with »●«.
- 5 Activate the parental lock with »-« or »+« (On).
- 6 Press »i« to finish the setting.
- The selected channel position is now blocked.

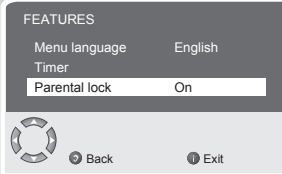

Deactivating the parental lock

- 1 Select the blocked television channel with »1...0«.
- 2 To open the »MAIN MENU« press »i«.
- 3 Select »Features« with »▲« or »▼« and confirm with »●«.
- 4 Select »Parental lock« with »▲« or »▼« and confirm with »●«.
- 5 Switch off the parental lock with »-« or »+« (Off).
- 6 Press »i« to finish the setting.

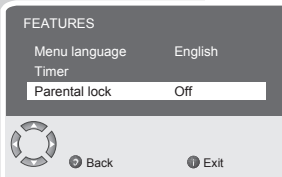

USING EXTERNAL DEVICES

DVD player, DVD recorder, video recorder or set-top box

Note:

Which television socket(s) you connect your external devices to depends on the sockets the external device is equipped with and the signals which are available.

Note that with many external devices the resolution of the video signal must be adapted to the input sockets on the television (check the external device's instruction manual). You can find out which values you need to set by referring to the guidelines in the section about connection options.

Note:

Do not connect any other equipment while the device is switched on. Switch off the other equipment as well before connecting it. Only plug the device into the mains socket after you have connected the external devices.

High definition – HD ready

Your television can playback high-definition television signals (HDTV).

You can connect the input sources (HDTV set-top box or High Definition DVD player) to the »HDMI« socket (digital HDTV signal).

This ensures that you can view digital HDTV programmes, even if they are copy-protected (HDCP High Bandwidth Digital Content Protection).



Connecting a DVD player, DVD recorder, video recorder or set-top box

With a digital audio/video signal

Video signal: digital video; resolution: standard 576p; HDTV 720p, 1080i, 1080p.

Audio signal: digital audio (stereo, multi-channel compression, uncompressed).

Channel position »HDMI1« or »HDMI2«.

- 1 Connect the »HDMI1« or »HDMI2« socket on the television and the corresponding HDMI socket on the external device using a standard HDMI cable (digital video and audio signal).

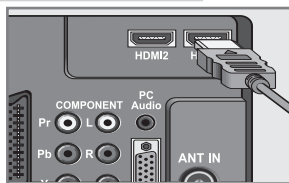

USING EXTERNAL DEVICES

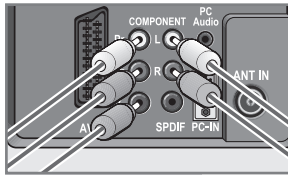

With an analogue video signal (progressive)

Video signal: YUV; resolution: standard 576p; HDTV 720p, 1080i, 1080p.

Audio signal: stereo, analogue.

Channel position »YPbPr«.

- 1 Connect the »**COMPONENT Y Pb Pr**« sockets on the television and the corresponding sockets on the external device using cinch cables (video signal).
- 2 Connect the »**COMPONENT L R**« sockets on the television to the corresponding sockets on the external device using cinch cables (audio signal).

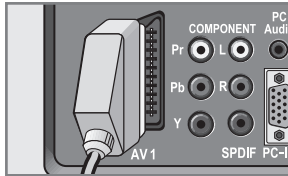
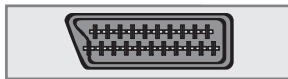

Using the Euro/AV socket

Video signal: CVBS/RGB (AV1).

Audio signal: stereo, analogue.

Channel position »AV1«.

- 1 Connect the »**AV1**« socket on the television and the corresponding socket on the external device using a EURO-AV cable (video and audio signal).

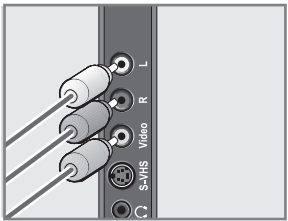

With an analogue TV signal

Video signal: CVBS.

Audio signal: stereo, analogue.

Channel position »AV2«.

- 1 Connect the »**Video**« cinch socket on the television and the corresponding socket on the external device using cinch cables (video signal).
- 2 Connect the »**R L**« sockets on the television to the corresponding sockets on the external device using cinch cables (audio signal).

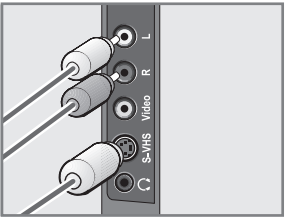

With S-Video signal

Video signal: Y/C, resolution 576i; video, resolution 576i.

Audio signal: stereo, analogue.

Channel position »S-VHS«.

- 1 Connect the »**S-VHS**« socket on the television and the corresponding socket on the external device using an S-Video cable (video signal).
- 2 Connect the »**R L**« sockets on the television to the corresponding sockets on the external device using cinch cables (audio signal).

USING EXTERNAL DEVICES

Using a video recorder, DVD player or set-top box

- 1 Switch on the video recorder, DVD player or set-top box and select the function you wish to use.
- 2 Press **»AV«**, select the input signal channel with **»▲«** or **»▼«** (**»AV1«**, **»AV2«**, **»S-VHS«**, **»HDMI1«**, **»HDMI2«** or **»YPbPr«**) and press **»●«** to confirm.

Headphones

Connecting headphones

- 1 Plug the headphone jack (3.5 mm jack plug) into the headphone socket on the left side of the television.

Selecting the sound settings for the headphones

- 1 Press **»i«** to open the **»MAIN MENU«**.
- 2 Select **»Sound«** with **»▲«** or **»▼«** and confirm with **»●«**.
- 3 Select **»Headphones«** with **»▲«** or **»▼«**.
- 4 Press **»-«** or **»+«** to adjust the headphone volume.
- 5 Press **»i«** to finish the setting.

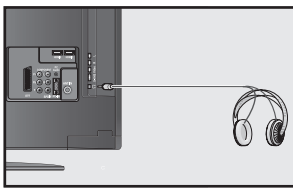

USING EXTERNAL DEVICES _____

Decoder or satellite receiver

In order for the television to receive encoded programs from a privately operated station, a decoder is needed.

Connecting a decoder or satellite receiver

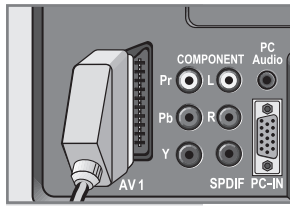
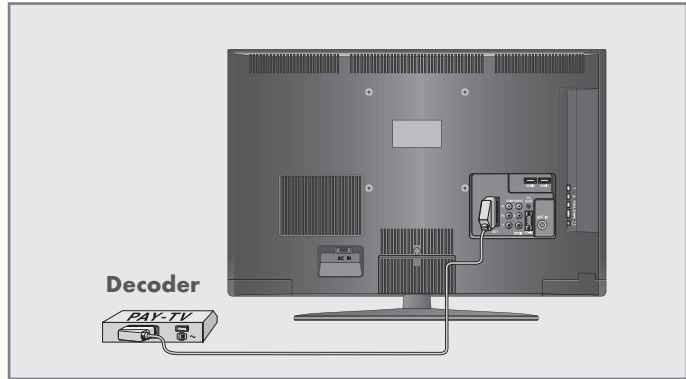

- 1 Connect the »AV1« socket on the television set and the appropriate socket on the decoder using a EURO-AV cable.

Using a decoder or satellite receiver

- 1 Switch on the television and the decoder or the satellite receiver.
- 2 Press »AV«, select the channel »AV1« with »▲« or »▼« and press »●« to confirm.

USING EXTERNAL DEVICES

Camcorder

Connecting the camcorder

- 1 Connect the yellow socket »Video« on the television and the corresponding socket on the camcorder (VHS, Video 8) with a cinch cable (picture signal);

or

connect the »S-VHS« socket (picture signal) on the television and the corresponding socket on the camcorder (S-VHS, Hi 8) with a S-Video cable.

- 2 Connect the white and red sockets »R L« on the television and the corresponding sockets on the camcorder with a cinch cable (audio signal).

Note:

There must not be video signals at »Video« and »S-VHS« sockets at the same time. This could lead to picture disturbances.

Operating with a camcorder

- 1 Switch on the camcorder, insert a cassette and start playback.
- 2 Press »AV«, select the »AV2« or »S-VHS« channel with »▲« or »▼« and press »●« to confirm.

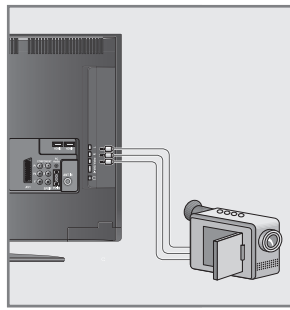

Hi-fi system/AV receiver

Connecting the hi-fi system/AV receiver

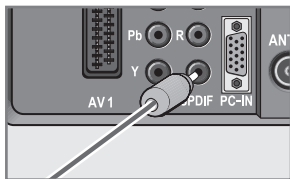
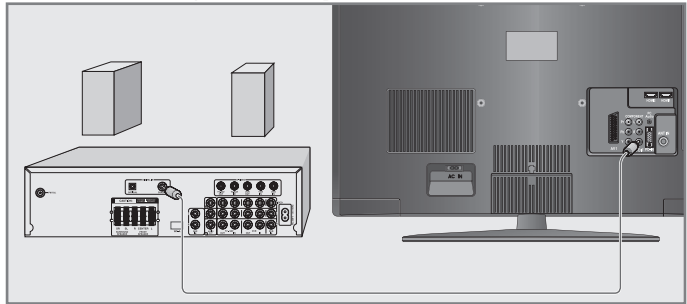

- 1 Connect the socket »SPDIF« on the television to the corresponding socket on the AV receiver using a cinch cable (digital audio signal).

PC MONITOR MODE

Connecting a PC

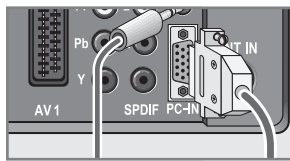
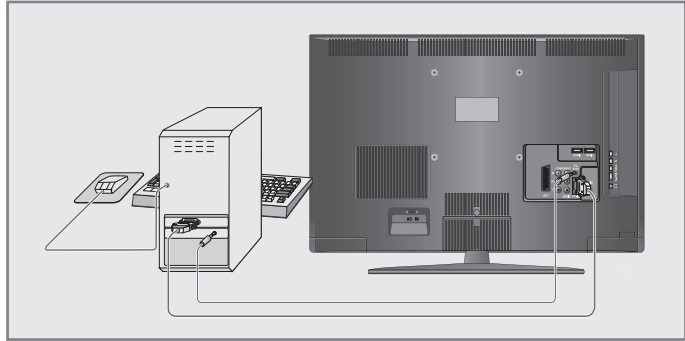

- 1 Connect the socket »PC-IN« on the television to the corresponding socket on the PC using a VGA cable.
- 2 Connect the socket »PC Audio« on the television to the corresponding socket on the PC using a cinch cable (audio signal).

Note:

Adjust your PC to the monitor (for example, picture resolution 1280 x 768, picture frequency 60 Hz).

Selecting the channel position for the PC

- 1 Press »AV«, select the »PC« channel with »▲« or »▼« and press »●« to confirm.

Settings for the PC

- 1 Press »i« to open the »MAIN MENU« menu.
 - The »MAIN MENU« menu appears.
- 2 Select »Channel setup« with »▲« or »▼« and press »●« to confirm.
- 3 Select the function or setting you want with »▲« or »▼« and press »-« or »+« to execute it.
 - Options:
 - »Auto position« For automatic PC configuration;
 - »H. Position« Adjust the picture position horizontally;
 - »V. Position« Adjust the picture position vertically;
 - »Clock« Set the cycle frequency;
 - »Phase« Remove horizontal flicker, blurring and horizontal lines.
- 4 Press »i« to exit the »Channel setup« menu.

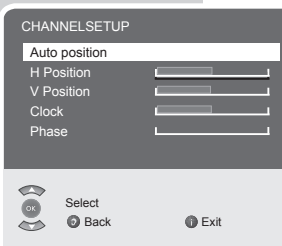

SPECIAL SETTINGS

Setting television channels

This setting is only necessary if a new channel comes on air and you do not want to change the order of your channels. The television channel can be set directly or using the search.

Setting channels using the search

- 1 Press »i« to open the »MAIN MENU«.
- The »MAIN MENU« appears.
- 2 Select »Channel setup« with »▲« or »▼« and confirm with »●«.
- The »CHANNEL SETUP« menu appears.
- 3 Select »Program no« with »▲« or »▼« and set the preset channel with »-« or »+«.
- 4 Select »Search« with »▲« or »▼« and start the search with »-« or »+«.
- If a strong station signal is received, the search is interrupted and the picture appears. Repeat the search until the channel you want appears on the screen.

Note:

The current system is automatically displayed in the »System« line. Select »System« with »▲« or »▼« if the colour or sound are incorrect. Select the setting required with »-« or »+«.

- 5 Select »Store« with »▲« or »▼« and confirm with »-« or »+«.
- The »Stored« message appears.

Note:

To set other television stations, repeat steps 3 to 5.

- 6 Press »i« to finish the setting.

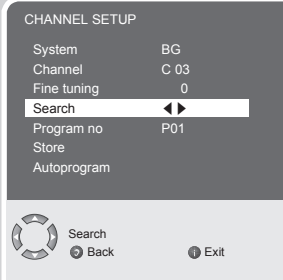
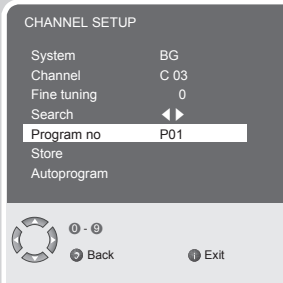

SPECIAL SETTINGS

Fine tuning television channels

The television automatically tunes itself to the best possible reception. You may need to carry out manual fine tuning in areas where there is poor reception.

- 1 Press »i« to open the »MAIN MENU«.
- The »MAIN MENU« appears.
- 2 Select »Channel setup« with »▲« or »▼« and confirm with »●«.
- The »CHANNEL SETUP« menu appears.
- 3 Select »Fine tuning« with »▲« or »▼« and set it with »-« or »+«.
- 4 Select »Store« with »▲« or »▼« and confirm with »-« or »+«.
- The »Stored« message appears.
- 5 Press »i« to finish the setting.

Setting the television channels by entering the channel numbers

- 1 Press »i« to open the »MAIN MENU«.
- The »MAIN MENU« appears.
- 2 Select »Channel setup« with »▲« or »▼« and confirm with »●«.
- The »CHANNEL SETUP« menu appears.
- 3 Select »Program no« with »▲« or »▼« and set the preset channel with »-« or »+«.
- 4 Select »Channel« with »-« or »+«.
- 5 Press »●« to choose between »S« (special channel) and »C« (channel).
- 6 Press »-« or »+« to switch up and down channels or use »1...0« to enter the channel number directly.

Note:

The current system is automatically displayed in the »System« line. Select »System« with »▲« or »▼« if the colour or sound are incorrect. Select the setting required with »-« or »+«.

- 7 Select »Store« with »▲« or »▼« and confirm with »-« or »+«.
- The »Stored« message appears.

Note:

To set the other television stations, repeat steps 3 to 7.

- 8 Press »i« to finish the setting.

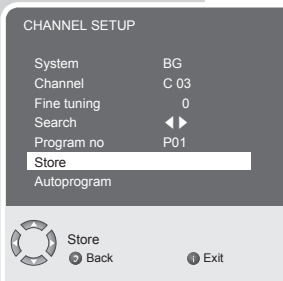
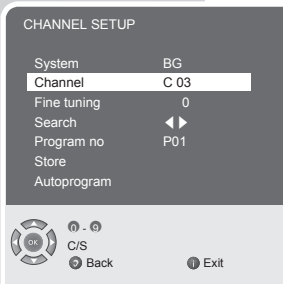
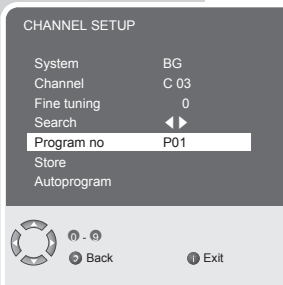
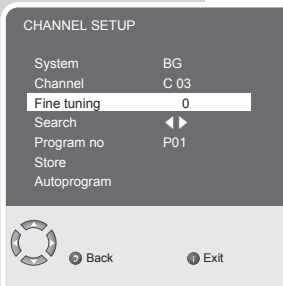

SPECIAL SETTINGS

Re-tuning all television channels

You can re-tune all the television stations, for example if you move to another town.

- 1 Select the channel with »P+«, »P-« or »1...0«, to select the preset number from which the new television channels will be added to the channel list, e.g. 1.
- 2 Press »i« to open the »MAIN MENU«.
- 3 Select »Channel setup« with »^« or »v« and confirm with »●«.
- The »CHANNEL SETUP« menu appears.
- 4 Select »Autoprogram« with »^« or »v« and confirm with »●«.
- The »COUNTRY« menu appears.
- 5 Press »^«, »v«, »-« or »+« to select the country.
- 6 Press »●« to start the search.
- The search begins. It may last a few minutes, depending on the number of television stations found.

Note:

You can interrupt the search by pressing »i«.

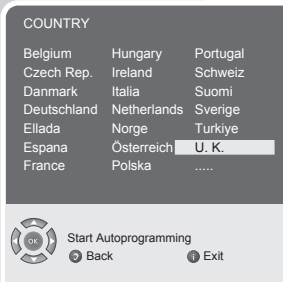
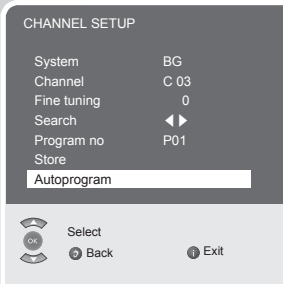

INFORMATION

Technical data

Operating voltage:	220-240V~, 50-60 Hz
Power consumption:	in operation 200 W in standby < 1W
Sound output:	2 x 20 watts music (2 x 10 sine wave)
Reception range:	C01 ... C80, special channels S01 ... S41
Preset channels:	99 and 7 AV
Screen size:	106 cm/42"
Max. resolution:	WUXGA 1920 x 1080
Weight:	approx 23,2 kg

Service information for dealers

The television set may only be operated with the mains adapter supplied.

The product complies with the following EU directives: 2006/95/EG directive for electrical equipment to be used within defined voltage ranges. 2004/108/EG directive on electromagnetic compatibility.

The device complies with the following standards: EN 60065, EN 55013, EN 55020, EN 55022, EN 55024.

Environmental note

This product has been made from high-quality parts and materials which can be re-used and recycled.

Therefore, do not throw the product away with normal household waste at the end of its life. Take it to a collection point for recycling electrical and electronic devices. This is indicated by this symbol on the product, in the operating manual and on the packaging.

Please find out about collection points operated by your local authority.

Help protect the environment by recycling used products.

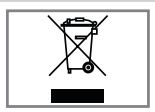

INFORMATION

Troubleshooting

If the remedies given below do not work, please consult an authorised GRUNDIG dealer. Please bear in mind that malfunctions can also be caused by external devices such as video recorders or satellite receivers.

Problem	Possible cause	Remedy
Screen lit (snow), but no station	Antenna cable	Is the antenna cable connected?
	No TV station programmed	Start a station search
Poor picture contrast	Picture settings incorrectly set	Adjust the brightness, contrast or colour setting
	Problem at station	Test with a different station
Interference to picture and/or sound	Interference from other devices	Change the position of the device
	Ghosting, reflection	Channel setting
No colour	Antenna	Have antenna cable or system checked
	Colour intensity at maximum	Turn up the colour
	TV standard setting (if setting option is available)	Select the correct colour standard
	Problem at station	Test with an another channel
Picture but no sound	Volume set to minimum	Turn up or switch on the volume
	Teletext missing or faulty	Problem at station
	Television station (has no teletext) or antenna system	Test an another channel for fine tuning and ghosts
	Station signal too weak	Check the antenna system
	Remote control does not work	No optical connection
	Remote control batteries	Check the batteries, change if necessary
	Operating condition undefined	Switch off the television with the main power button for approximately 2 minutes
Picture is dark in PC mode	Incorrect setting for picture resolution and picture frequency on the PC	Change the setting on the PC (for example, picture resolution 1280 x 768, picture frequency 60Hz)

NOTE:

This is a Class A product. During operation the device can cause radio interference. In this case the user may have to remedy this. Please contact your specialist dealer.

INFORMATION

Additional Information for units sold in the UK.

Units sold in the UK are suitable for operation from a 240V ac, 50Hz mains supply.

The range of multi-system receivers is built to work in most European countries. However, the mains plug and socket system for the UK differs from many European countries.

This appliance has been supplied with a fitted, non-removable, approved converter plug for use in the UK. This converter plug is fitted with a 5A rated fuse.

In case this appliance is supplied with a moulded 2-pin Euro plug only, which is unsuitable for UK operation, this must be cut off and immediately disposed of. An approved 13A, 3-pin UK plug should then be fitted by a qualified electrician.

Note:

The severed Euro plug must be destroyed to avoid a possible shock hazard should it be inserted into a socket elsewhere.

If a non-rewireable 3-pin plug or a rewireable 13A (BS1363) 3-pin plug is used, it must be fitted with a 5A ASTA or BSI approved BS1362 fuse. If any other type of plug is used it must be protected by a 5A fuse either in the plug, or at the distribution board. If this type of plug becomes defective, ensure that the fuse is removed before disposal, to eliminate potential shock hazard.

If it is necessary to change the fuse in the non-rewireable plug, the correct type and rating (5A ASTA or BSI approved BS1362) must be used and the fuse cover must be refitted. If the fuse cover is lost or damaged, the lead and plug must not be used until a replacement is obtained. Replacement fuse covers should be obtained from your dealer.

Important:

The wires in the mains lead are colour coded in accordance with the following code:

BLUE - NEUTRAL

BROWN - LIVE

As the colours of the wires in the mains lead of your appliance may not correspond with the coloured marking identifying terminals in your plug, proceed as follows:

Connect the BLUE coloured wire to plug terminal marked with the letter "N" or coloured black.

Connect the BROWN coloured wire to the plug terminal marked with the letter "L" or coloured red.

In no circumstance must any of the wires be connected to the terminal marked with the letter "E", earth symbol "⏏", coloured green, or green & yellow.

3

5

5

6

7

7

8

9

11

11

11

13

13

16

16

17

17

18

19

19

19

21

21

23

23

25

26

27

27

28

28

28

28

29

29

32

32

32

32

32

33

AUFSTELLEN UND SICHERHEIT

ANSCHLIESSEN/VORBEREITEN

Antenne und Netzkabel anschließen

Batterien in die Fernbedienung einlegen

AUF EINEN BLICK

Die Anschlüsse des Fernsehgerätes

Die Bedienelemente des Fernsehgerätes

Die Fernbedienung

EINSTELLUNGEN

Fernseh-Programme einstellen - automatisch

Programmebelegung ändern

Bild-Einstellungen

Ton-Einstellungen

FERNSEH-BETRIEB

Grundfunktionen

Zapp-Funktion

Zoom-Funktion

Bildformat-Umschaltung

VIDEOTEXT-BETRIEB

FLOF-text und Normaltext-Betrieb

Weitere Funktionen

KOMFORT-FUNKTIONEN

Komfortfunktionen mit dem Menü »SONDERFUNKTIONEN«

BETRIEB MIT EXTERNEN GERÄTEN

DVD-Player, DVD-Recorder, Videorecorder oder Set Top-Box
Kopfhörer

Decoder oder Satellitenreceiver

Camera-Recorder

HiFi-Anlage/AV-Receiver

BETRIEB ALS PC-MONITOR

PC anschließen

Programmplatz für den PC anwählen

Einstellungen für den PC

SONDEREINSTELLUNGEN

Fernseh-Programme einstellen

INFORMATIONEN

Technische Daten

Service-Hinweise für den Fachhandel

Umwelthinweis

GRUNDIG Kundenberatungszentrum

Störungen selbst beheben

AUFSTELLEN UND SICHERHEIT

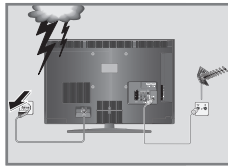
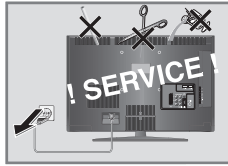
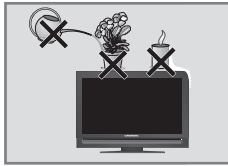
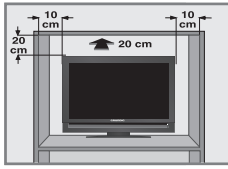

Beachten Sie beim Aufstellen des Fernsehgerätes bitte die folgenden Hinweise:

Dieses Fernsehgerät ist für den Empfang und die Wiedergabe von Bild- und Tonsignalen bestimmt.

Jede andere Verwendung ist ausdrücklich ausgeschlossen.

Der ideale Betrachtungsabstand beträgt 5 mal die Bildschirmdiagonale.

Fremdlicht auf dem Bildschirm beeinträchtigt die Bildqualität.

Um für eine ausreichende Belüftung zu sorgen, achten Sie auf genügend große Abstände in der Schrankwand.

Das Fernsehgerät ist für den Betrieb in trockenen Räumen bestimmt. Sollten Sie es dennoch im Freien betreiben, sorgen Sie unbedingt dafür, dass es vor Feuchtigkeit (Regen, Wasserspritzer) geschützt ist. Setzen Sie das Fernsehgerät keinerlei Feuchtigkeit aus.

Stellen Sie keine mit Flüssigkeiten gefüllten Gefäße (Vasen oder Ähnliches) auf das Fernsehgerät. Das Gefäß kann umkippen und die Flüssigkeit kann die elektrische Sicherheit beeinträchtigen.

Stellen Sie das Fernsehgerät auf eine ebene und harte Unterlage. Legen Sie keine Gegenstände (zum Beispiel Zeitungen) auf das Fernsehgerät und keine Deckchen oder Ähnliches unter das Fernsehgerät.

Stellen Sie das Fernsehgerät nicht in unmittelbare Nähe der Heizung oder in die pralle Sonne, dadurch wird die Kühlung beeinträchtigt. Wärmestaus sind Gefahrenquellen und beeinträchtigen die Lebensdauer des Fernsehgerätes. Lassen Sie sicherheitshalber von Zeit zu Zeit die Ablagerungen im Fernsehgerät vom Fachmann entfernen.

Sie dürfen das Fernsehgerät auf keinen Fall öffnen. Für Schäden, die durch unsachgemäße Eingriffe entstehen, geht der Anspruch auf Gewährleistung verloren.

Achten Sie darauf, dass das Netzkabel oder (wenn vorhanden) der Netzadapter nicht beschädigt wird.

Das Fernsehgerät darf nur mit dem beiliegenden Netzkabel/Netzadapter betrieben werden.

Gewitter stellen eine Gefahr für jedes elektrische Gerät dar. Auch wenn das Fernsehgerät ausgeschaltet ist, kann es durch einen Blitzschlag in das Stromnetz und/oder die Antennenleitung beschädigt werden. Bei einem Gewitter müssen Sie immer den Netz- und den Antennenstecker ziehen.

Reinigen Sie den Bildschirm nur mit einem feuchten, weichen Tuch. Verwenden Sie nur klares Wasser.

AUFSTELLEN UND SICHERHEIT _____

Bitte beachten Sie beim Aufstellen des Gerätes, dass Oberflächen von Möbeln mit den verschiedensten Lacken und Kunststoffen beschichtet sind. Sie enthalten meistens chemische Zusätze die u. a. das Material der Gerätefüße angreifen können. Dadurch können Rückstände auf der Möbeloberfläche entstehen, die sich nur schwer oder nicht mehr entfernen lassen.

Der Bildschirm Ihres LCD-Fernsehgerätes entspricht den höchsten Qualitätsanforderungen und wurde bezüglich Pixelfehlern überprüft.

Aus technologischen Gründen ist es – trotz größter Sorgfalt bei der Herstellung – nicht 100% auszuschließen, dass einige Bildpunkte Defekte aufweisen.

Derartige Pixelfehler können – wenn sie in den spezifizierten Grenzen der DIN Norm liegen – nicht als Gerätedefekt im Sinne der Gewährleistung betrachtet werden.

Hinweise:

Schließen Sie keine Geräte an, wenn Ihr Gerät eingeschaltet ist. Schalten Sie vor dem Anschließen auch die anderen Geräte aus!

Stecken Sie den Netzstecker Ihres Gerätes erst dann in die Steckdose, wenn Sie die externen Geräte und die Antenne angeschlossen haben!

Sorgen Sie dafür, dass der Netzstecker frei zugänglich ist!

Vorsicht:

Wenn Sie für Ihr Fernsehgerät eine Wandhalterung vorsehen, beachten Sie unbedingt die Montageanleitung dieser Wandhalterung oder lassen Sie die Montage durch Ihren Fachhändler durchführen.

Beim Kauf der Wandhalterung achten Sie bitte darauf, dass alle am Fernsehgerät vorgesehenen Befestigungspunkte in der Wandhalterung vorhanden sind und bei der Montage verwendet werden.

ANSCHLIESSEN/VORBEREITEN

Antenne und Netzkabel anschließen

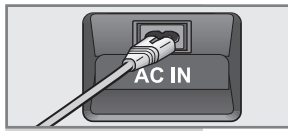
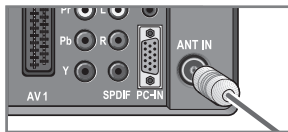
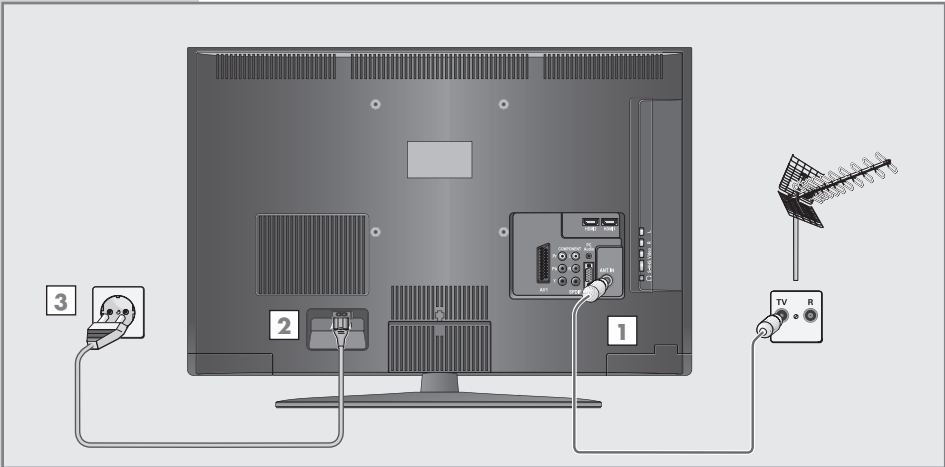

- 1 Antennenkabel der Hausantenne in die Antennenbuchse »ANT IN« des Fernsehgerätes stecken.
- 2 Beigepacktes Netzkabel in die Netzbuchse »AC IN« des Fernsehgerätes stecken.
- 3 Stecker des Netzkabels in eine Steckdose stecken.

Hinweise:

Stecken Sie den Netzstecker Ihres Gerätes erst dann in die Steckdose, wenn Sie die externen Geräte und die Antenne angeschlossen haben!

Schließen Sie das Fernsehgerät nur mit dem mitgelieferten Netzkabel an eine geeignete Schutzkontaktsteckdose mit Erdung an.

Verwenden Sie keine Adapterstecker oder Verlängerungskabel, die nicht den geltenden Sicherheitsnormen entsprechen und nehmen Sie auch keinen Eingriff an dem Netzkabel vor.

ANSCHLIESSEN/VORBEREITEN

Batterien in die Fernbedienung einlegen

- 1 Batteriefach öffnen, dazu Deckel abnehmen.
- 2 Batterien einlegen (Typ Micro, z.B. R03 oder AAA, 3x1,5V). Dabei Polung beachten (im Batteriefachboden markiert).
- 3 Batteriefach schließen.

Hinweis:

Wenn das Fernsehgerät auf die Fernbedienbefehle nicht mehr richtig reagiert, können die Batterien verbraucht sein. Verbrauchte Batterien unbedingt entfernen.

Für Schäden, die durch ausgelaufene Batterien entstehen, kann nicht gehaftet werden.

Umwelthinweis

Die Batterien – auch schwermettallfreie – dürfen nicht im Hausmüll entsorgt werden. Verbrauchte Batterien müssen in die Altbatteriesammelgefäße bei Handel und öffentlich-rechtlichen Entsorgungsträgern gegeben werden.

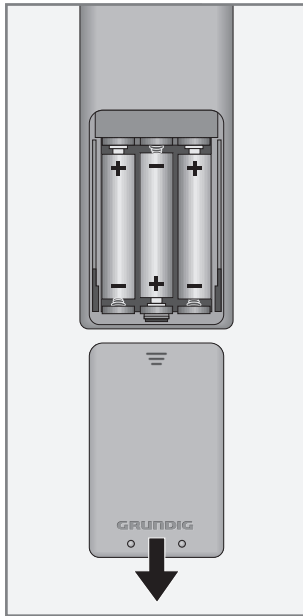

AUF EINEN BLICK

Die Anschlüsse des Fernsehgerätes

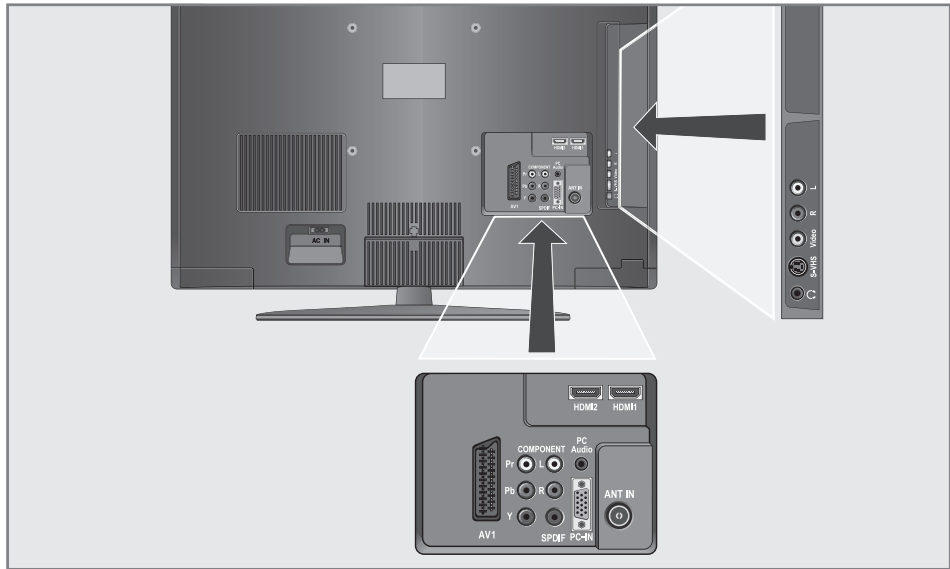

AC IN

Buchse für das Netzkabel.

AV 1

Euro/AV-Buchse (FBAS-Signal, RGB-Signal).

COMPONENT

Y Pb Pr

Bildsignal-Eingang (YUV-Signal).

L R

Tonsignal-Eingang (YUV-Signal).

SPDIF

Tonsignal-Ausgang (coaxial) für PCM-Signale; zum Anschließen eines digitalen Mehrkanal-Audio-/Videoverstärkers oder AV-Receiver.

PC Audio

Tonsignal-Eingang für PC.

PC-IN

VGA-Buchse, Bildsignal-Eingang für PC.

ANT IN

Antennenbuchse.

HDMI 2

HDMI-Buchse, Ton-/Bildsignal-Eingang (HDMI).

HDMI 1

HDMI-Buchse, Ton-/Bildsignal-Eingang (HDMI).



Kopfhöreranschluss (3,5 mm ø Klinke).

S-VHS

Bildsignal-Eingang für S-Video-Camerarecorder.

Video

Bildsignal-Eingang für Camerarecorder.

R L

Tonsignal-Eingang für Camerarecorder.

AUF EINEN BLICK

Die Bedienelemente des Fernsehgerätes



⏻/I

Schaltet das Fernsehgerät ein und wieder in Bereitschaft (Stand-by).
Nur durch Ziehen des Netzsteckers wird das Fernsehgerät vom Stromnetz getrennt.

M

Öffnet das Hauptmenü.
Auswählen von Menüelementen mit »P+« oder »P-«.
Aktivieren der Funktion mit »▲« oder »▼«.
Festlegen der Funktion mit »◀« oder »▶«.
Ausblenden des Menüs mit »M«.



Zum Einstellen der Lautstärke.
Zum Auswählen von Funktionen im Menü.



Zum Einschalten des Fernsehgerätes aus dem Bereitschaftsmodus.
Programmauswahl.
Auswählen von Funktionen im Menü.

AUF EINEN BLICK

Die Fernbedienung



Schaltet das Fernsehgerät ab (Stand-by).

1 ... 0

Schalten das Fernsehgerät aus Stand-by ein; wählen Programme direkt.

AV

Ruft die Vorauswahl für AV-Programmplätze auf. Danach Auswahl mit »^« oder »v«.

?

Blendet Nummer und Namen des Programmes ein; Antwortfreigabe im Videotext-Betrieb.

PIP

Taste ohne Funktion.



Schaltet das Bildformat um; schaltet auf doppelte Zeichengröße im Videotext-Betrieb.



Ton ein/aus (stummschalten).

i

Ruft das Menü »INFO« auf.

Z

Zapp-Funktion; Seitenstopp im Videotext-Betrieb.

^ v

Schalten das Fernsehgerät aus Stand-by ein; wählen Programme schrittweise; bewegen Cursor nach oben/unten.



Ruft die Programmliste auf; aktiviert verschiedene Funktionen.

- +

Ändern die Lautstärke; bewegen Cursor nach links/rechts.

TXT

Schaltet zwischen Videotext-Betrieb und TV-Betrieb um.

TV-G

Taste ohne Funktion.



Wählt verschiedenen Bildeinstellungen; wählt Seiten im Videotext.



Blendet die Uhrzeit ein; wählt Seiten im Videotext.



Standbild; wählt Seiten im Videotext.



Wählt verschiedenen Toneinstellungen; schaltet zum vorherigen Menü; wählt Seiten im Videotext.

AUF EINEN BLICK

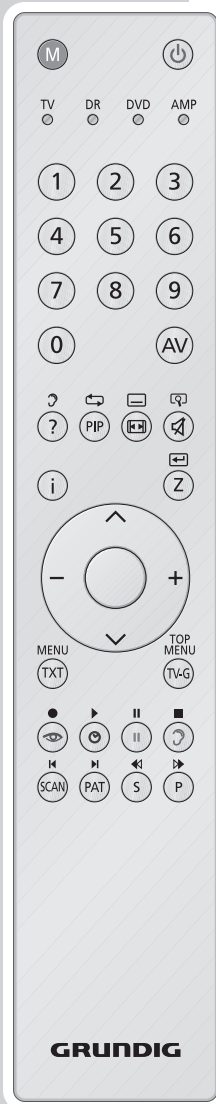

SCAN

Vergößert das Bild.

PAT

Wählt die Funktion Split Screen.

S

Wählt Unterseiten im Videotext-Betrieb.

P

Aktualisiert eine Seite im Videotext-Betrieb.

M

Schaltet auf die Bedienung eines GRUNDIG Digital-Receiver, GRUNDIG Digital-Receiver mit Festplatte (PDR), GRUNDIG DVD-Player, GRUNDIG DVD-Recorder oder GRUNDIG AV-Receiver.

»M« so oft drücken, bis die entsprechende Anzeige »DR«, »DVD« oder »AMP« leuchtet. Anschließend gewünschte Taste drücken.

Wird für ca. 10 Sekunden keine Taste gedrückt, schaltet die Fernbedienung wieder auf Fernsehbetrieb (»TV«).

Hinweis:

»DR« ist für die Bedienung eines GRUNDIG Digital-Receiver (Fernbedienebene 1) vorprogrammiert.

»DVD« ist für die Bedienung eines GRUNDIG DVD-Player vorprogrammiert.

»AMP« ist für die Bedienung eines GRUNDIG AV-Receiver vorprogrammiert.

Welche Funktionen Sie ausführen können, hängt von der Ausstattung des Gerätes ab.

Probieren Sie es einfach aus.

Die Vorprogrammierung können Sie verändern:

»M« drücken und gedrückt halten und gleichzeitig die drei Zifferntasten des entsprechenden Codes drücken:

»1«, »2«, »3« für GRUNDIG DVD-Player.

»4«, »5«, »6« für GRUNDIG DVD-Recorder.

»1«, »4«, »7« für GRUNDIG Digital-Receiver (Fernbedienebene 1).

»2«, »5«, »8« für GRUNDIG Digital-Receiver (Fernbedienebene 2).

»3«, »6«, »9« für GRUNDIG Digital-Receiver mit Festplatte (PDR).

EINSTELLUNGEN

Fernseh-Programme einstellen – automatisch

Das Fernsehgerät ist mit einem automatischen Programmsuchlauf ausgestattet.

Sie starten den Suchlauf und können danach die Fernseh-Programme in der Reihenfolge Ihrer Wahl sortieren.

Es stehen 99 Programmplätze für Fernseh-Programme zur Verfügung, die beliebig mit Fernseh-Programmen von der Antenne oder vom Kabelanschluss belegt werden können.

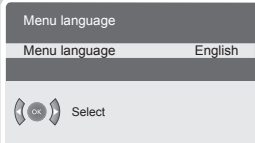

- 1 Fernsehgerät mit »**⏻**«, »**1...0**« oder »**▲**« oder »**▼**« aus Bereitschaft (Stand-by) einschalten.
 - Nach der ersten Inbetriebnahme wird das Menü »Menu language« (Menüsprache) eingeblendet.

Hilfe:

Wenn am Bildschirm das Menü »Menu language« (Menüsprache) nicht erscheint, Einstellung nach dem Kapitel „Alle Fernseh-Programme neu einstellen“, auf Seite 31 durchführen.



- 2 Sprache mit »-« oder »+« wählen und mit »**●**« bestätigen.
 - Das Menü »LAND« wird eingeblendet.
- 3 Land mit »**▲**«, »**▼**«, »-« oder »+« wählen und mit »**●**« bestätigen.
 - Der Suchlauf beginnt, er kann - je nach Anzahl der zu empfangenden Fernseh-Programme - einige Minuten dauern.
 - Nach dem Suchvorgang schaltet das Fernsehgerät auf Programmplatz 1, das Menü »PROGRAMMTABELLE« wird eingeblendet.

Programmebelegung ändern

Wurden beim Einstellen der Fernseh-Programme mit dem automatischen Programmsuchlauf Fernseh-Programme mehrfach gespeichert, können Sie diese löschen. Sie können auch Fernseh-Programme auf einen anderen Programmplatz legen, einen Programmnamen ändern oder neu eingeben sowie Programmplätze überspringen.



Programme löschen

- 1 Im Menü »PROGRAMMTABELLE« das zu löschende Fernseh-Programm mit »**▲**«, »**▼**«, »-« oder »+« wählen.
- 2 Fernseh-Programm mit »**⌂**« (blau) markieren.
- 3 Fernseh-Programm mit »**⌂**« (blau) löschen.

Hinweis:

Weitere Fernseh-Programme löschen, dazu die Pkt. 1 bis 3 wiederholen.

EINSTELLUNGEN

PROGRAMMTABELLE

01 ARD	06 PRO 7	11 ----
02 ZDF	07 BR	12 ----
03 BR	08	13 ----
04 RTL	09 ----	14 ----
05 SAT 1	10 ----	15 ----

 **Überspringen** **Name**
Verschieben **Löschen**
Auswählen **Ende**

Fernseh-Programme sortieren

- 1 Im Menü »PROGRAMMTABELLE« das zu verschiebende Fernseh-Programm mit »▲«, »▼«, »-« oder »+« wählen.
- 2 Fernseh-Programm mit »⌚« (grün) markieren.
- 3 Neuen Programmplatz mit »▲«, »▼«, »-« oder »+« wählen und mit »⌚« (grün) bestätigen.
- Alle folgenden Fernseh-Programme werden um einen Programmplatz verschoben.

Hinweis:

Weitere Fernseh-Programme sortieren, dazu die Pkt. 1 bis 3 wiederholen.

Programmnamen eingeben (max. 5 Stellen)

- 1 Im Menü »PROGRAMMTABELLE« das gewünschte Fernseh-Programm mit »▲«, »▼«, »-« oder »+« wählen.
- 2 Fernseh-Programm mit »□□« (gelb) markieren.
- 3 Mit »▲« oder »▼« Buchstaben oder Ziffern auswählen, mit »-« oder »+« zur nächsten Position, dort Eingabe wiederholen.
- 4 Programmnamen mit »□□« (gelb) speichern.

Hinweis:

Weitere Programmnamen eingeben, dazu die Pkt. 1 bis 4 wiederholen.

PROGRAMMTABELLE

01 ARD	06 PRO 7	11 ----
02 ZDF	07 BR	12 ----
03 BR	08	13 ----
04 RTL	09 ----	14 ----
05 SAT 1	10 ----	15 ----

 **Überspringen** **Name**
Verschieben **Löschen**
Auswählen **Ende**

Fernseh-Programme überspringen

Sie können Fernseh-Programme markieren, die bei der Anwahl mit »▲« oder »▼« übersprungen werden sollen. Eine Anwahl mit den Zifferntasten ist weiterhin möglich.

- 1 Im Menü »PROGRAMMTABELLE« das gewünschte Fernseh-Programm mit »▲«, »▼«, »-« oder »+« wählen.
- 2 Fernseh-Programm mit »👁« (rot) markieren.
- Das Fernseh-Programm wird mit roter Schrift dargestellt.
- Die Markierung kann durch erneutes Drücken der roten Taste gelöscht werden.

Einstellungen beenden

- 1 Einstellungen mit »i« beenden.

PROGRAMMTABELLE

01 ARD	06 PRO 7	11 ----
02 ZDF	07 BR	12 ----
03 BR	08	13 ----
04 RTL	09 ----	14 ----
05 SAT 1	10 ----	15 ----

 **Überspringen** **Name**
Verschieben **Löschen**
Auswählen **Ende**

EINSTELLUNGEN

Bild-Einstellungen



- 1 Menü »INFO« mit »i« aufrufen.
- Das Menü »INFO« wird eingeblendet.
- 2 Zeile »Bild« mit »^« oder »v« wählen und mit »●« bestätigen.
- Das Menü »BILD« wird eingeblendet.
- 3 Zeile »Helligkeit«, »Kontrast«, »Farbe«, »Schärfe«, »Brillante Farben«, »Rauschreduktion«, »Farbtemperatur«, »Aktiv-Kontrast« (die Hintergrundbeleuchtung wird je nach Bildinhalt verändert, um einen optimalen Kontrast zu erhalten) oder »Backlight« (Hintergrundbeleuchtung des LCD-Bildschirms) mit »^« oder »v« wählen.

Hinweis:

Die Hintergrundbeleuchtung (Backlight) kann nur verändert werden, wenn die Funktion »Aktiv-Kontrast« ausgeschaltet ist.

- 4 Gewünschten Wert mit »-« oder »+« wählen.
- 5 Einstellungen mit »i« beenden.

Ton-Einstellungen



- 1 Menü »INFO« mit »i« aufrufen.
- Das Menü »INFO« wird eingeblendet.
- 2 Zeile »Ton« mit »^« oder »v« wählen und mit »●« bestätigen.
- Das Menü »TON« wird eingeblendet.

Lautstärke

- 1 Zeile »Lautstärke« mit »^« oder »v« wählen und Einstellung mit »-« oder »+« verändern.

Balance

- 1 Zeile »Balance« mit »^« oder »v« wählen und Einstellung mit »-« oder »+« verändern.

Stereo-/Zweiton, Mono

Empfängt das Gerät Zweiton-Sendungen – z.B. einen Spielfilm im Originalton auf Tonkanal B (Anzeige: »Dual II«) und die synchronisierte Fassung auf Tonkanal A (Anzeige: »Dual I«) – so können Sie den von Ihnen gewünschten Tonkanal wählen.

Empfängt das Gerät Stereosendungen, schaltet es automatisch auf Stereo-Tonwiedergabe (Anzeige: »Stereo«).

Bei schlechter Stereo-Ton-Empfangsqualität können Sie den Ton auf »Mono« schalten.

- 1 Zeile »Tonart« mit »^« oder »v« wählen und mit »-« oder »+« verändern.

EINSTELLUNGEN

Stereobreite

Verbreitert bei Stereo-Sendungen das Klangbild und verbessert es bei Mono-Sendungen.

- 1 Zeile »Effekt« mit »▲« oder »▼« wählen.
- 2 Gewünschte Einstellung mit »-« oder »+« wählen.

SRS TruSurround XT*

SRS TruSurround XT ist eine patentierte Audio-Technologie, die im Fernsehgerät integriert ist und nur die eingebauten Lautsprecher benötigt, um einen Surround Soundeffekt zu erzeugen.

- 1 Zeile »Effekt« mit »▲« oder »▼« wählen.
- 2 Einstellung »SRS« mit »-« oder »+« wählen.

TruBass und Dialog Clarity

Mit der Einstellung »TruBass« erzielen Sie einen verstärkten Bass-Effekt. »Dialog Clarity« erkennt Dialogteile in Audioaufnahmen und verbessert die Wiedergabe von Dialogen.

- 1 Zeile »TruSurround XT« mit »▲« oder »▼« wählen und mit ● bestätigen.
(In der Zeile »Effekt« muss die Einstellung »SRS« gewählt sein.)
- Das Menü »TruSurround XT« wird eingeblendet.
- 2 Zeile »TruBass« oder »Dialog Clarity« mit »▲« oder »▼« wählen und mit »-« oder »+« »Ein« wählen.
- 3 Einstellungen mit »?« (blau) beenden.

Automatische Lautstärke

Die Fernsehsender senden in unterschiedlichen Lautstärken. Die Funktion AVL (Automatic Volume Limiting) gewährleistet eine einheitliche Lautstärke, wenn Sie von einem Fernseh-Programm auf ein anderes umschalten.

- 1 Zeile »AVL« mit »▲« oder »▼« wählen und mit »-« oder »+« »Ein« wählen.

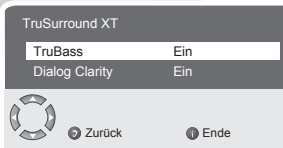
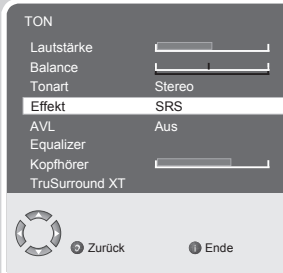

* Unter Lizenz von SRS Labs, Inc.

TruSurround XT, SRS und das  Symbol sind Warenzeichen von SRS Labs, Inc..

EINSTELLUNGEN

Equalizer

Der Equalizer bietet Ihnen vier vorprogrammierte Toneinstellungen (Musik, Sport, Film und Sprache) und eine (Benutzer), die Sie selbst bestimmen können.

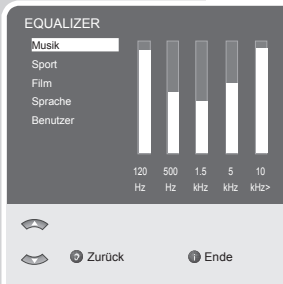

- 1 Zeile »Equalizer« mit »**▲**« oder »**▼**« wählen und mit »**●**« bestätigen.
(Wurde in der Zeile »Effekt« die Einstellung »SRS« gewählt, kann die Zeile »Equalizer« nicht angewählt werden.)
– Das Menü »EQUALIZER« wird eingeblendet.
- 2 Toneinstellung »Benutzer« mit »**▲**« oder »**▼**« wählen und mit »**+**« bestätigen.
– Das Frequenzband »120 Hz« ist aktiviert.
- 3 Mit »**▲**« oder »**▼**« gewünschten Wert einstellen und mit »**=**« oder »**+**« das nächste Frequenzband wählen.
- 4 Einstellung mit »**↻**« (blau) beenden.





Einstellungen beenden

- 1 Einstellungen mit »**i**« beenden







Grundfunktionen





Ein-/ausschalten

- 1 Fernsehgerät mit »«, »1...0« oder »« oder »« aus Bereitschaft (Stand-by) einschalten.
- 2 Fernsehgerät mit »« in Bereitschaft (Stand-by) schalten.

Programmplätze anwählen

- 1 Programmplätze mit »1...0« direkt wählen.
- 2 Programmplätze mit »« oder »« schrittweise wählen.
- 3 Programmtabelle mit »« aufrufen, gewünschtes Fernseh-Programm mit »« oder »« wählen und Programmtabelle mit »« abschalten.

AV-Programmplätze anwählen

- 1 Menü »SIGNALQUELLE« mit »AV« aufrufen.
- 2 Gewünschten AV-Programmplatz mit »« oder »« anwählen und mit »« bestätigen.
- 3 Zurück zum Fernseh-Programm mit »1...0« schalten.

Lautstärke ändern

- 1 Lautstärke mit »« oder »« ändern.

Ton ein-/ausschalten

- 1 Ton mit »« ausschalten (stummschalten) und wieder einschalten.

Uhrzeit einblenden

- 1 Uhrzeit mit »« einblenden (nur bei Fernseh-Programmen mit Videotext).

Informationen einblenden

- 1 Informationen mit »« einblenden.
- Die Einblendung erlischt nach kurzer Zeit automatisch.

Standbild

Wollen Sie bestimmte Szenen längere Zeit betrachten, kann das Bild der momentan laufenden Sendung „eingefroren“ werden.

- 1 »« (gelb) drücken.
- 2 Funktion beenden, dazu »« (gelb) erneut drücken.

Bildeinstellungen

Sie können verschiedene Bildeinstellungen wählen.

- 1 Gewünschte Bildeinstellung »Benutzer«, »Standart«, »Weich«, »Natürlich« oder »Scharf« mit  wählen
 - Die Bildeinstellung »Benutzer« kann verändert werden, siehe Kapitel „Bildeinstellungen“, auf Seite 13.

Toneinstellungen

Sie können verschiedene Toneinstellungen wählen.

- 1 Gewünschte Toneinstellung »Benutzer«, »Musik«, »Sport«, »Film« oder »Sprache« mit  wählen.
 - Die Toneinstellung »Benutzer« kann verändert werden, siehe Kapitel „Equalizer“, auf Seite 15.

Zapp-Funktion

Mit dieser Funktion können Sie sich Ihr Fernseh-Programm, das Sie im Moment ansehen, speichern und zu anderen Fernseh-Programmen schalten (zappen).

- 1 Mit »1...0« oder »P+«, »P-« das Fernseh-Programm wählen, das in den Zappspeicher abgelegt werden soll (z.B. Fernseh-Programm 7, PRO7) und mit »Z« speichern.
 - Am Bildschirm erscheint z.B. die Einblendung »z 07 PRO7«.
- 2 Mit »1...0« oder »P+«, »P-« auf ein anderes Fernseh-Programm umschalten.
- 3 Mit »Z« kann jedesmal auf das gespeicherte Fernseh-Programm (im Beispiel PRO7) und wieder auf das zuletzt gesehene Fernseh-Programm zurückgeschaltet (gezappt) werden.
- 4 Zapp-Funktion mit »i« beenden.
 - Die Einblendung erlischt.

Zoom-Funktion

Mit dieser Funktion können Sie das Fernseh- oder PC-Bild vergrößern.

- 1 Zoom-Funktion aktivieren, dazu »SCAN« wiederholt drücken.

Bildformat-Umschaltung

Das Fernsehgerät schaltet automatisch auf das Format 16:9 um, wenn an den Euro-AV-Buchsen dieses Format erkannt wird.

- 1 Bildformat mit  anwählen, am Bildschirm erscheint das gewählte Bildformat, zum Beispiel »16:9«.
 - Sie können zwischen folgenden Bildformaten wählen:

Format »AUTOMATIC«

Bei 16:9 Sendungen wird automatisch auf das Bildformat »16:9« geschaltet.

Bei 4:3 Sendungen wird das Bild automatisch bildschirmfüllend dargestellt.

Format »FORMAT 16:9« und »FORMAT 14:9«

Bei 4:3 Sendungen - und gewählter Funktion »FORMAT 16:9« oder »FORMAT 14:9« - erscheint das Bild horizontal verbreitert.

Die Bildgeometrie wird in horizontaler Richtung linear gedehnt.

Bei tatsächlichen 16:9 Signalquellen (von einer SET-TOP-Box an der Euro-AV-Buchse) ist das Bild voll ausgefüllt und die Bildgeometrie korrekt.

Format »FORMAT 4:3«

Die Bilddarstellung wird im Format 4:3 gezeigt.

Format »CINEMA«

Der Cinema-Betrieb eignet sich besonders für Sendungen im Format 16:9.

Die bisher üblichen schwarzen Streifen oben und unten im Bild werden überschrieben, 4:3 Bilder werden formatfüllend gezeigt.

Die gesendeten Bilder werden vergrößert, dabei geht oben und unten etwas Bildinhalt verloren. Die Bildgeometrie bleibt aber erhalten.

Format »SKY TOP«

Wenn Sie den Untertitel, der am unteren Bildrand gezeigt wird, nicht erkennen, dann wählen Sie »SKY TOP«.

Format »PANORAMA«

Diese Betriebsart eignet sich für Kinofilme mit extremen Breiten-Höhenverhältnissen.

Bei 4:3 Sendungen - und gewählter Funktion »PANORAMA« - erscheint das Bild horizontal verbreitert. Die Bildgeometrie wird in horizontaler Richtung gedehnt.

VIDEOTEXT-BETRIEB

FLOF-text und Normaltext-Betrieb

- 1 Videotext mit »TXT« einschalten.
- 2 Videotext-Seiten können mit »1...0« direkt oder mit »^« bzw. »v« schrittweise angewählt werden. Zurückschalten zur Videotext-Seite 100 mit »i«.

Hinweis:

Am unteren Bildschirmrand ist eine Info-Zeile aus einem roten, grünen und – sendeabhängig – gelben und blauen Schriftfeld zu sehen. Analog dazu verfügt die Fernbedienung über farblich gekennzeichnete Tasten.

- 3 Mit »« (rot), »« (grün), »« (gelb), »« (blau) eine Videotext-Seite anwählen. Diese ist abhängig von der Angabe in der Info-Zeile.
- 4 Videotext mit »TXT« abschalten.

Weitere Funktionen

Wartezeit überbrücken

Während eine Seite gesucht wird, können Sie auf das Fernsehprogramm schalten.

- 1 Nummer der Videotextseite mit »1...0« eingeben und danach »P« drücken.
 - Sobald die Seite gefunden wurde, wird die Seitennummer angezeigt.

- 2 Auf die Videotextseite mit »P« umschalten.

Zeichenhöhe vergrößern

Wenn Sie Schwierigkeiten haben, den Text auf den Bildschirm zu lesen, können Sie die Zeichenhöhe verdoppeln.

- 1 Zeichenhöhe einer Videotextseite vergrößern, dazu »« wiederholt drücken.

Seitenstopp

Unter einer Mehrfachseite können mehrere Unterseiten zusammengefasst sein, die von der Sendeanstalt automatisch weitergeblättert werden.

- 1 Unterseite mit »Z« stoppen.
- 2 Funktion mit »Z« beenden.



VIDEOTEXT-BETRIEB



Unterseite direkt abrufen

Wenn die gewählte Videotextseite weitere Seiten enthält, wird die Nummer der aktuellen Unterseite sowie die Gesamt-Seitenzahl angezeigt.

- 1 Mit »S« die Funktion Unterseiten aufrufen.
- 2 Mit »1...0« Unterseite eingeben.
- 3 Funktion mit »S« beenden.

Antwortfreigabe

In bestimmten Videotextseiten können „verdeckte Antworten“ oder Informationen enthalten sein. Diese lassen sich aufrufen.

- 1 Informationen mit »?« einblenden.
- 2 Informationen mit »?« ausblenden.

Geteilter Bildschirm (Split Screen)

Mit dieser Funktion sehen Sie links das Fernseh-Programm, rechts die Videotextseite.

- 1 Split Screen-Funktion aktivieren, dazu »PAT« drücken.
- Fernseh-Programm und Videotextseite sind nebeneinander zu sehen.
- 2 Split Screen-Funktion mit »PAT« abschalten.

GRUNDIG

Komfortfunktionen mit dem Menü »SONDERFUNKTIONEN«

- 1 Menü »INFO« mit »i« aufrufen.
- Das Menü »INFO« wird eingeblendet.
- 2 Zeile »Sonderfunktionen« mit »^« oder »v« anwählen und mit »●« bestätigen.

Hinweis:

Die weitere Bedienung entnehmen Sie den folgenden Kapiteln.

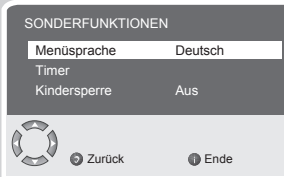

Sprache der Benutzerführung ändern

- 1 Zeile »Menüsprache« mit »^« oder »v« anwählen.
- 2 Gewünschte Sprache mit »-« oder »+« wählen.
- 3 Einstellung mit »i« beenden.

Timer

Im Menü »TIMER« kann für das Fernsehgerät eine Aus- und Einschaltzeit eingegeben werden. Das Fernsehgerät schaltet nach Ablauf der eingestellten Zeit in Bereitschaft (Stand-by) oder aus Bereitschaft ein. In Zeile Programmnummer kann das Fernseh-Programm eingegeben werden, mit dem sich das Fernsehgerät einschaltet.



- 1 Zeile »Timer« mit »^« oder »v« anwählen und mit »●« bestätigen.
- 2 Gewünschte Zeile »Aktuelle Uhrzeit«, »Ausschaltzeit«, »Einschaltzeit« oder »Programmnummer« mit »^« oder »v« anwählen.
- 3 Uhrzeit, Ausschaltzeit, Einschaltzeit oder Programmnummer mit »1...0« eingeben.

Hinweis:

Die Ein- oder Ausschaltzeit können Sie mit »●« löschen.

- 4 Einstellung mit »i« beenden.

KOMFORT-FUNKTIONEN _____

Kindersperre aktivieren

Sie können Fernseh-Programme, die für Kinder nicht geeignet sind, sperren.

- 1 Gewünschtes Fernseh-Programm mit »▲«, »▼« oder »1...0« wählen.
- 2 Das Menü »INFO« mit »i« aufrufen.
- 3 Zeile »Sonderfunktionen« mit »▲« oder »▼« anwählen und mit »●« bestätigen.
- 4 Zeile »Kindersperre« mit »▲« oder »▼« anwählen.
- 5 Kindersperre mit »-« oder »+« aktivieren (Ein).
- 6 Einstellung mit »i« beenden.
- Der gewählte Programmplatz ist gesperrt.



Kindersperre abschalten

- 1 Gesperrtes Fernseh-Programm mit »1...0« wählen.
- 2 Das Menü »INFO« mit »i« aufrufen.
- 3 Zeile »Sonderfunktionen« mit »▲« oder »▼« anwählen und mit »●« bestätigen.
- 4 Zeile »Kindersperre« mit »▲« oder »▼« anwählen.
- 5 Kindersperre mit »-« oder »+« abschalten (Aus).
- 6 Einstellung mit »i« beenden.



BETRIEB MIT EXTERNEN GERÄTEN

DVD-Player, DVD-Recorder, Videorecorder oder Set Top-Box

Hinweis:

An welche Buchse(n) des Fernsehgerätes Sie Ihre externen Geräte anschließen ist abhängig davon, mit welchen Buchsen das externe Gerät ausgestattet ist und welche Signale zur Verfügung stehen.

Beachten Sie, bei vielen externen Geräten muss die Auflösung des Videosignals an die Eingangsbuchsen des Fernsehgerätes angepasst werden (siehe Bedienungsanleitung des externen Gerätes). Welchen Wert Sie einstellen müssen, entnehmen Sie den angegebenen Richtwerten in den Kapiteln der Anschlussmöglichkeiten.

Hinweis:

Schließen Sie keine Geräte an, wenn Ihr Gerät eingeschaltet ist. Schalten Sie vor dem Anschließen auch die anderen Geräte aus!

Stecken Sie den Netzstecker Ihres Gerätes erst dann in die Steckdose, wenn Sie die externen Geräte angeschlossen haben!

High-Definition – HD ready

Ihr Fernsehgerät ist vorbereitet für die Wiedergabe von hochauflösenden Fernsehsignalen (HDTV-Signale).

Die Signalquellen (HDTV-Set-Top-Boxen oder High Definition DVD-Player) können Sie an Buchse »HDMI« (digitales HDTV-Signal) anschließen.

Damit ist sichergestellt, dass Sie auch digitale HDTV-Sendungen, die kopiergeschützt sind (HDCP High Bandwidth Digital Content Protection), ohne Probleme ansehen können.

DVD-Player, DVD-Recorder, Videorecorder oder Set Top-Box anschließen ...

... mit digitalem Audio-/Video-Signal

Bildsignal: Video Digital; Auflösung: Standard 576p; HDTV 720p, 1080i, 1080p.

Tonsignal: Audio Digital (Stereo, Mehrkanal komprimiert, unkomprimiert).

Programmplatz »HDMI1« oder »HDMI2«.

- 1 Buchse »HDMI1« oder »HDMI2« des Fernsehgerätes und die entsprechende HDMI-Buchse des externen Gerätes mit einem handelsüblichen HDMI-Kabel verbinden (digitales Bildsignal und Tonsignal).

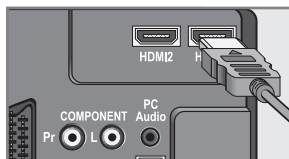

BETRIEB MIT EXTERNEN GERÄTEN

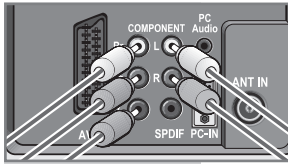

... mit analogem Video-Signal (Progressiv)

Bildsignal: YUV; Auflösung: Standard 576p; HDTV 720p, 1080i, 1080p.

Tonsignal: Stereo, analog.

Programmplatz »YPbPr«.

- 1 Buchsen »**COMPONENT Y Pb Pr**« des Fernsehgerätes und die entsprechenden Buchsen des externen Gerätes mit Cinch-Kabel verbinden (Bildsignal).
- 2 Buchsen »**COMPONENT L R**« des Fernsehgerätes und die entsprechenden Buchsen des externen Gerätes mit Cinch-Kabel verbinden (Tonsignal).

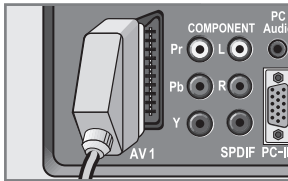
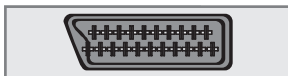

... über die EURO-AV-Buchse (FBAS/RGB-Signal)

Bildsignal: FBAS/RGB (AV1).

Tonsignal: Stereo, analog.

Programmplatz »AV1«.

- 1 Buchse »**AV1**« des Fernsehgerätes und die entsprechende Buchse des externen Gerätes mit einem EURO/AV-Kabel verbinden (Bild- und Tonsignal).

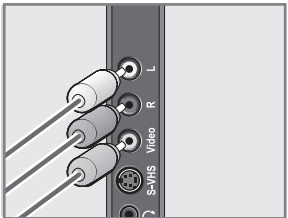

... mit analogem TV-Signal

Bildsignal: FBAS.

Tonsignal: Stereo, analog.

Programmplatz »AV2«.

- 1 Buchse »**Video**« des Fernsehgerätes und die entsprechende Buchse des externen Gerätes mit Cinch-Kabel verbinden (Bildsignal);
- 2 Buchsen »**R L**« des Fernsehgerätes und die entsprechenden Buchsen des externen Gerätes mit Cinch-Kabel verbinden (Tonsignal).

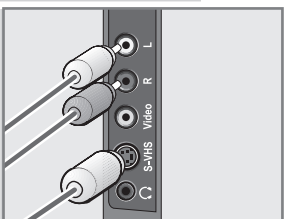

... mit S-Video-Signal

Bildsignal: Y/C.

Tonsignal: Stereo, analog.

Programmplatz »S-VHS«.

- 1 Buchse »**S-VHS**« des Fernsehgerätes und die entsprechende Buchse des externen Gerätes mit einem S-Videokabel verbinden (Bildsignal);
- 2 Buchsen »**R L**« des Fernsehgerätes und die entsprechenden Buchsen des externen Gerätes mit Cinch-Kabel verbinden (Tonsignal).

BETRIEB MIT EXTERNEN GERÄTEN

Betrieb mit DVD-Player, DVD-Recorder, Videorecorder oder Set Top-Box

- 1 Externes Gerät einschalten und die gewünschte Funktion wählen.
- 2 »AV« drücken, mit »▲« oder »▼« Programmplatz des gewünschten Eingangssignals (»AV1«, »AV2«, »S-VHS«, »HDMI1«, »HDMI2« oder »YPbPr«) wählen und mit »●« bestätigen.

Kopfhörer

Kopfhörer anschließen

- 1 Kopfhörer-Stecker (3,5 mm Ø Klinke) in die Kopfhörer-Buchse an der linken Seite des Gerätes stecken.

Ton-Einstellungen für den Kopfhörer wählen

- 1 Menü »INFO« mit »i« aufrufen.
- 2 Zeile »Ton« mit »▲« oder »▼« wählen und mit »●« bestätigen.
- 3 Zeile »Kopfhörer« mit »▲« oder »▼« wählen.
- 4 Lautstärke mit »-« oder »+« einstellen.
- 5 Einstellung mit »i« beenden.

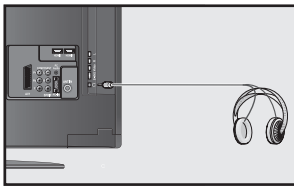

BETRIEB MIT EXTERNEN GERÄTEN

Decoder oder Satellitenreceiver

Wenn das Fernsehgerät verschlüsselte Programme privater Anbieter empfängt, wird dafür ein Decoder benötigt.

Decoder oder Satellitenreceiver anschließen

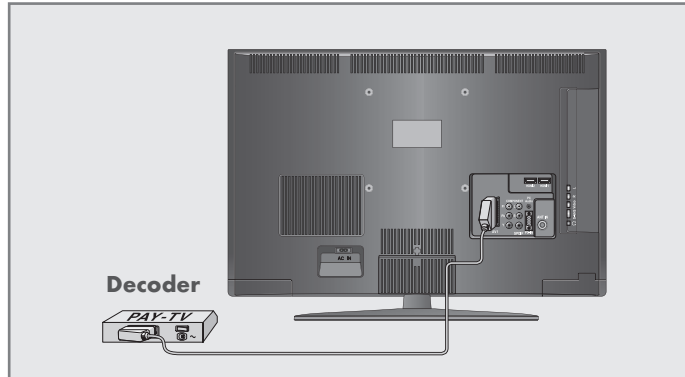

- 1 Buchse »AV1« des Fernsehgeräts und die entsprechende Buchse des Decoders mit einem EURO/AV-Kabel verbinden.

Betrieb mit einem Decoder oder Satellitenreceiver

- 1 Decoder oder Satellitenreceiver und Fernsehgerät einschalten.
- 2 »AV« drücken, mit »▲« oder »▼« den Programmplatz »AV1« wählen und mit »●« bestätigen.

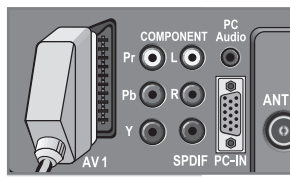

BETRIEB MIT EXTERNEN GERÄTEN

Camera-Recorder

Camera-Recorder anschließen

- 1 Gelbe Buchse »Video« des Fernsehgerätes und die Video-Ausgangsbuchse des Camera-Recorders (VHS, Video 8) mit Cinch-Kabel verbinden (Bildsignal);

oder

Buchse »S-VHS« (Bildsignal) des Fernsehgerätes und die S-Video-Ausgangsbuchse des Camera-Recorders (S-VHS, Hi 8) mit S-Video-Kabel verbinden.

- 2 Weiße und rote Buchsen »R L« des Fernsehgerätes mit den Audio-Ausgangsbuchsen des Camera-Recorders mit Cinch-Kabel verbinden (Tonsignal).

Hinweis:

An den Buchsen »Video« und »S-VHS« darf nicht gleichzeitig ein Bildsignal anliegen. Das könnte zu Bildstörungen führen.

Betrieb mit einem Camera-Recorder

- 1 »AV« drücken, mit »▲« oder »▼« den Programmplatz »AV2« oder »S-VHS« wählen und mit »●« bestätigen.
- 2 Camera-Recorder einschalten, Cassette einschieben und Wiedergabe starten.

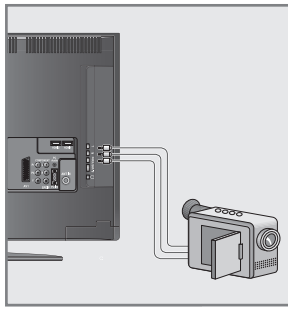

HiFi-Anlage/AV-Receiver

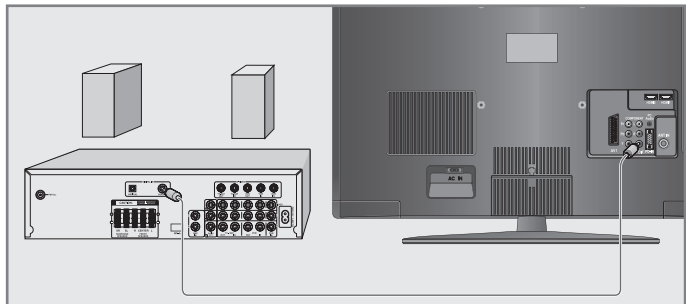

HiFi-Anlage/AV-Receiver anschließen

- 1 Buchse »SPDIF« des Fernsehgerätes und die entsprechende Buchse des AV-Receivers mit Cinch-Kabel verbinden (digitales Tonsignal).

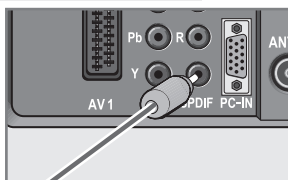

BETRIEB ALS PC-MONITOR

PC anschließen

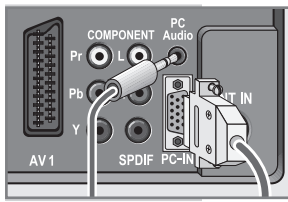
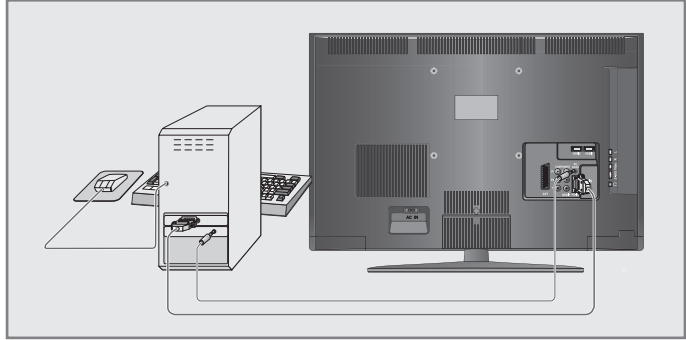

- 1 Buchse »PC-IN« des Fernsehgerätes und die entsprechende Buchse des PCs mit einem VGA Kabel verbinden (Bildsignal).
- 2 Buchse »PC Audio« des Fernsehgerätes und die entsprechenden Buchse des PCs mit geeignetem Kabel verbinden (Tonsignal).

Hinweis:

Passen Sie bitte Ihren PC an den Monitor an (Bildschirmauflösung z.B. 1280 x 768, Bildfrequenz z.B. 60 Hz).

Programmplatz für den PC anwählen

- 1 »AV« drücken, mit »▲« oder »▼« den Programmplatz »PC« wählen und mit »●« bestätigen.

Einstellungen für den PC

- 1 Menü »INFO« mit »i« aufrufen.
- 2 Zeile »Programm-Installation« mit »▲« oder »▼« wählen und mit »●« bestätigen.
- 3 Gewünschte Funktion/Einstellung mit »▲« oder »▼« wählen und mit »-« oder »+« Einstellung durchführen.
 - Die Möglichkeiten:
 - »Auto Position« zur automatischen Anpassung an den PC;
 - »H Position« horizontale Bildposition einstellen;
 - »V Position« vertikale Bildposition einstellen;
 - »Clock« Taktfrequenz einstellen;
 - »Phase« horizontales Flackern, Unschärfen und horizontale Streifen beseitigen.
- 4 Menü »Programm-Installation« mit »i« abschalten.

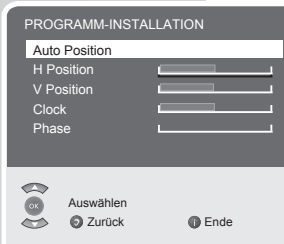

SONDEREINSTELLUNGEN

Fernseh-Programme einstellen

Diese Einstellung ist nur dann erforderlich, wenn ein neues Fernseh-Programm hinzukommt und Sie Ihre spezielle Reihenfolge der Programmplätze beibehalten wollen. Das Fernseh-Programm kann direkt oder über einen Suchlauf eingestellt werden.

Fernseh-Programme mit dem Suchlauf einstellen

- 1 Menü »INFO« mit »i« aufrufen.
- Das Menü »INFO« wird eingeblendet.
- 2 Zeile »Programm-Installation« mit »▲« oder »▼« wählen und mit »●« bestätigen.
- Das Menü »PROGRAMM-INSTALLATION« wird eingeblendet.
- 3 Zeile »Programmnummer« mit »▲« oder »▼« wählen und mit »-« oder »+« gewünschten Programmplatz einstellen.
- 4 Zeile »Suchen« mit »▲« oder »▼« wählen und mit »-« oder »+« den Suchlauf starten.
- Wird ein ausreichend starkes Sendersignal erfasst, wird der Suchlauf unterbrochen und das Bild erscheint. Suchlauf so oft wiederholen, bis das gewünschte Fernseh-Programm erscheint.

Hinweis:

Das aktuelle System wird in der Zeile »TV-Standard« angezeigt. Sind die Farbe und/oder der Ton nicht in Ordnung, die Zeile »TV-Standard« mit »▲« oder »▼« wählen. Mit »-« oder »+« benötigte Einstellung wählen.

- 5 Zeile »Speichern« mit »▲« oder »▼« wählen und mit »-« oder »+« bestätigen.
- Die Meldung »Gespeichert« wird angezeigt.

Hinweis:

Weitere Fernseh-Programme einstellen, dazu die Pkt. 3 bis 5 wiederholen.

- 6 Einstellung mit »i« beenden.

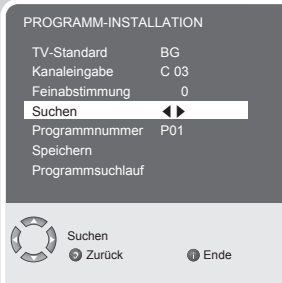
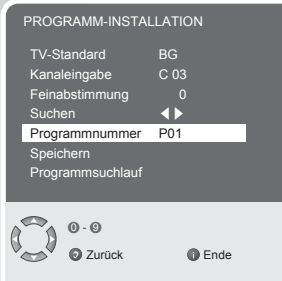

SONDEREINSTELLUNGEN

Fernseh-Programme feinabstimmen

Das Fernsehgerät stimmt automatisch auf bestmöglichen Empfang ab. In Gegenden mit schlechterem Empfang kann es erforderlich sein, eine manuelle Feinabstimmung vorzunehmen.

- 1 Menü »INFO« mit »i« aufrufen.
- 2 Zeile »Programm-Installation« mit »^« oder »v« wählen und mit »●« bestätigen.
- 3 Zeile »Feinabstimmung« mit »^« oder »v« wählen und mit »-« oder »+« einstellen.
- 4 Zeile »Speichern« mit »^« oder »v« wählen und mit »-« oder »+« bestätigen.
Die Meldung »Gespeichert« wird angezeigt.
- 5 Einstellung mit »i« beenden.

Fernseh-Programme durch Eingabe der Kanalzahlen einstellen

- 1 Menü »INFO« mit »i« aufrufen.
- 2 Zeile »Programm-Installation« mit »^« oder »v« wählen und mit »●« bestätigen.
- 3 Zeile »Programmnummer« mit »^« oder »v« wählen und mit »-« oder »+« gewünschten Programmplatz einstellen.
- 4 Zeile »Kanalangabe« mit »^« oder »v« wählen.
- 5 Mit »●« zwischen »Sonderkanal« (S) oder »Kanal« (C) wählen.
- 6 Kanalzahl mit »-« oder »+« schrittweise eingeben oder mit »1...0« Kanalzahl direkt eingeben.

Hinweis:

Das aktuelle System wird in der Zeile »TV-Standard« angezeigt. Sind die Farbe und/oder der Ton nicht in Ordnung, die Zeile »TV-Standard« mit »^« oder »v« wählen. Mit »-« oder »+« benötigte Einstellung wählen.

- 7 Zeile »Speichern« mit »^« oder »v« wählen und mit »-« oder »+« bestätigen.

Hinweis:

Weitere Fernseh-Programme einstellen, dazu die Pkt. 3 bis 7 wiederholen.

- 8 Einstellung mit »i« beenden.

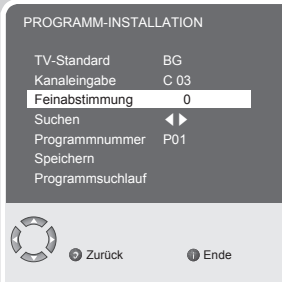

SONDEREINSTELLUNGEN

Alle Fernseh-Programme neu einstellen

Alle Fernseh-Programme lassen sich (z.B. bei einem Wohnortwechsel) neu einstellen.

- 1 Fernseh-Programm mit »^«, »v« oder »1...0« wählen, ab dem die neuen Fernseh-Programme in die Programmtabelle übernommen werden sollen, z.B. 1.
- 2 Menü »INFO« mit »i« aufrufen.
- 3 Zeile »Programm-Installation« mit »^« oder »v« wählen und mit »●« bestätigen.
- 4 Zeile »Programmsuchlauf« mit »^« oder »v« wählen und mit »●« bestätigen.
- Das Menü »LAND« wird eingeblendet.
- 5 Land mit »^«, »v«, »-« oder »+« wählen.
- 6 Suchlauf mit »●« starten.
- Der Suchlauf beginnt, er kann - je nach Anzahl der zu empfangenden Fernseh-Programme - einige Minuten dauern.

Hinweis:

Mit »i« kann der Suchlauf abgebrochen werden.

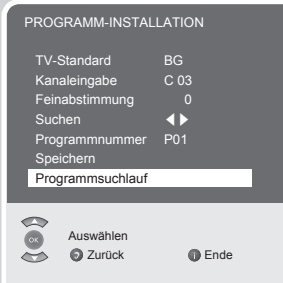

INFORMATIONEN

Technische Daten

Betriebsspannung:	220-240 V ~, 50-60 Hz
Leistungsaufnahme:	im Betrieb 200 W in Bereitschaft < 1 W
Tonendstufe:	2 x 20 Watt Musik, 2 x 10 Watt Sinus
Empfangsbereiche:	C01 ... C80, Sonderkanäle S01 ... S41
Programmplätze:	99 und 7 AV
Bildschirmgröße:	106 cm/42"
max. Auflösung:	WUXGA 1920 x 1080
Gewicht:	ca. 23,2 kg

Service-Hinweise für den Fachhandel

Das Produkt erfüllt die Forderungen folgender EU-Richtlinien: 2006/95/EG Richtlinie betreffend elektrische Betriebsmittel zur Verwendung innerhalb bestimmter Spannungsgrenzen. 2004/108/EG Richtlinie über die elektromagnetische Verträglichkeit. Das Gerät entspricht den Normen: EN 60065, EN 55013, EN 55020, EN 55022, EN 55024.

Umwelthinweis

Dieses Produkt wurde aus hochwertigen Materialien und Teilen hergestellt, die für das Recycling tauglich sind und wiederverwendet werden können.

Das Produkt darf daher am Ende seiner Lebensdauer nicht über den normalen Hausmüll entsorgt werden, sondern muss an einem Sammelpunkt für das Recycling von elektrischen und elektronischen Geräten abgegeben werden. Nebenstehendes Symbol am Produkt, in der Bedienungsanleitung oder auf der Verpackung weist darauf hin.

Bitte informieren Sie sich über die örtlichen Sammelstellen bei Ihrer Gemeindeverwaltung.

Mit der Verwertung von Altgeräten leisten Sie einen wichtigen Beitrag zum Schutze unserer Umwelt.

GRUNDIG Kundenberatungszentrum

Haben Sie Fragen?

Unser Kundenberatungszentrum steht Ihnen werktags stets von 8.00 - 18.00 Uhr zur Verfügung.

Montag bis Freitag von 8.00 bis 18.00 Uhr

Deutschland: 01 80 / 523 18 80 *

Österreich: 0820 / 220 33 22 **

* gebührenpflichtig (0,14 €/Min. aus dem Festnetz)

** gebührenpflichtig (0,145 €/Min. aus dem Festnetz)

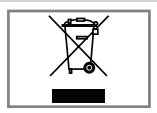

Störungen selbst beheben

Sollten die unterstehenden Hilfestellungen zu keinem befriedigendem Ergebnis führen, so wenden Sie sich an einen autorisierten GRUNDIG-Fachhändler. Bitte ziehen Sie in Betracht, dass Störungen auch durch externe Geräte wie Videorecorder und Satellitenreceiver hervorgerufen werden können.

Problem	Mögliche Ursache	Abhilfe
Bild hell (Rauschen), aber kein Sender sichtbar	Antennenkabel	Ist das Antennenkabel angeschlossen?
	Kein Fernsehprogramm programmiert	Programmsuchlauf starten
Bild kontrastarm	Bildeinstellungen nicht richtig eingestellt	Helligkeit, Kontrast, bzw. Farbeinstellung verändern
	Problem liegt am Sender	Mit anderem Programm testen
Bild und/oder Ton gestört	Störungen durch andere Geräte	Geräte anders aufstellen
Geisterbilder, Reflexion	Programmeinstellung	Automatische oder manuelle Programmeinstellung/Feinabstimmung
	Antenne	Antennenkabel oder -anlage überprüfen lassen
Keine Farbe	Farbintensität auf Minimum	Farbe hochregeln
	TV-Norm anpassen (wenn Einstellmöglichkeit vorhanden)	Richtige Farbnorm wählen
	Problem liegt am Programm	Mit anderem Programm testen
Bild vorhanden, aber kein Ton	Lautstärke minimal eingestellt	Lautstärke hochregeln/einschalten
Kein oder gestörter Videotext	Problem liegt am Programm	Mit anderem Programm testen
	Fernsehprogramm (hat keinen Videotext) oder Antennensystem	Mit anderem Fernsehprogramm prüfen, Feinabstimmung durchführen
	Sendersignal zu schwach	Antennenanlage überprüfen
Fernbedienung funktioniert nicht	Hindernis zwischen Fernbedienung und Gerät	Fernbedienung auf Fernsehgerät richten
	Batterieproblem	Batterien überprüfen und gegebenenfalls austauschen
	Undefinierter Betriebszustand	Fernsehgerät über den Netzschalter zwei Minuten lang abschalten
Bild im PC-Betrieb zu dunkel	Falsche Einstellung der Bildschirmauflösung und der Bildfrequenz am PC	Einstellungen am PC ändern (z. B. Auflösung 1280 x 768, Bildwiederholfrequenz 60 Hz)

Hinweis:

Dies ist ein Produkt der Klasse A. Im Betrieb kann das Gerät evtl. Funkstörungen verursachen. In diesem Fall muss der Benutzer unter Umständen für Abhilfe sorgen. Bitte wenden Sie sich dann an Ihren Fachhändler.

Grundig Multimedia B.V.

Atrium, Strawinskylaan 3105 • NL-1077 ZX Amsterdam • <http://www.grundig.com>