

Inverter Mono Split Klima  
Kullanma Kılavuzu

**LG-BKE 9500 D**  
**LG-BKE 9600 D**

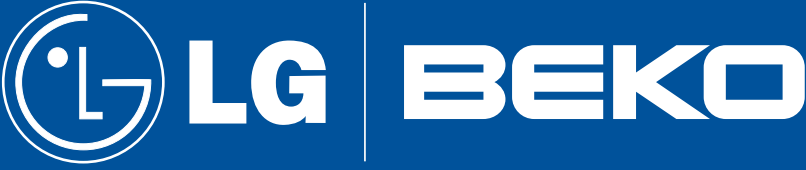

Değerli Müşterimiz.

Modern tesislerde üretilmiş ve titiz kalite kontrol işlemlerinden geçirilmiş olan ürününüzün size en iyi verimi sunmasını istiyoruz.

Bunun için, bu kılavuzun tamamını, ürününüzü kullanmadan önce dikkatle okumanızı ve bir başvuru kaynağı olarak saklamanızı rica ediyoruz.



Bu ürün, çevreye saygılı modern tesislerde doğaya zarar vermeden üretilmiştir.



EEE Yönetmeliğine Uygundur.

# İçindekiler

---

<b>1. Klimanızı kullanmadan önce yapılması gereken işlemler ve güvenlik uyarıları</b> .....	<b>2</b>
<b>2. Klimanızın teknik özellikleri</b> .....	<b>3</b>
İç ünite .....	4
Dış ünite .....	4
Uzaktan kumanda .....	5
Klimanızın üstün özellikleri .....	6
<b>3. Ön hazırlık</b> .....	<b>7</b>
Uzaktan kumanda askısının duvara monte edilmesi .....	7
Uzaktan kumanda pillerinin değiştirilmesi .....	7
Uzaktan kumandanızı kullanırken dikkat etmeniz gereken noktalar .....	7
<b>4. Klimanızın çalıştırılması</b> .....	<b>8</b>
Açma / Kapama .....	8
Çalışma konumları .....	8
Soğutma konumu .....	9
Akıllı çalışma sistemi (A.Ç.S) konumu .....	9
Nem Giderme konumu .....	10
Isıtma konumu .....	11
Aerosense konumu .....	12
Akıllı Nem Kontrolü .....	13
Jet cool / Jet heat konumu .....	14
Uyku konumu .....	14
Neo plasma konumu .....	15
Enerji tasarrufu soğutma konumunda.....	15
Hava akımı yönlendirilmesi .....	16
Otomatik temizleme .....	16
Yatay salınım kontrolü.....	17
Aydınlatma tuşu .....	17
Saatin ayarlanması.....	17
Program saatinin ayarlanması.....	18
Program saatinin iptal edilmesi.....	19
Otomatik başlatma.....	19
Manuel çalıştırma.....	19
Test çalıştırma.....	20
<b>5. Bakım ve temizlik</b> .....	<b>21</b>
<b>6. Pratik ve yararlı bilgiler</b> .....	<b>23</b>
<b>7. Yetkili servis çağırılmadan önce yapılması gerekenler.....</b>	<b>24</b>
<b>8. Konforlu bir kullanım ve enerji tasarrufu için neler yapılmalı.....</b>	<b>26</b>

# 1 Klimanızı Kullanmadan Önce Yapılması Gereken İşlemler ve Güvenlik Uyarıları

- Şebeke geriliminin 220 Volt olduğundan emin olunuz.
- Elektrik tesisatınızın uygun olduğundan emin olunuz. Klimanızı bağlayacağınız hattın mutlaka topraklanmış olması gerekmektedir.
- Topraklama tesisatını ehliyetli bir elektrikçiye yaptırmayı ihmal etmeyiniz. Topraklama yapılmadan, yasal ve standartlara uygun olmayan şebeke beslemelerinin kullanımı halinde, ortaya çıkabilecek kullanım zararından firmamız sorumlu olmayacaktır.
- Klimanızı hazır duruma getirmek için Yetkili Servisi çağırınız.
- Klimanızı mutlaka modeline uygun gecikmeli tip (C-tipi) otomatik sigorta kullanınız.
- Klimanızı besleme kablosundan tutarak çekmeyiniz. Kabloda olabilecek herhangi bir hasarda, elektrik çarparabilir.
- Eğer üründen garip ses, duman ve koku gelirse ürünü sigortadan kapatınız.
- Klimanızdan soğutucu gaz kaçtığıında havalandırmak için mutlaka pencereleri açınız.
- Hava filtresini çıkarırken metal parçalara dokunmayınız. Bu sizin yaralanmanıza neden olabilir.
- Klimanıza doğru yanıcı ve soğutucu gazlar içeren spreyley sıkımayınız.
- Klimanızın üzerindeki düğmeleri ıslak elle kullanmayınız.
- Klimanızı, bulunduğunuz mekanı soğutmak dışında (elbiseleri kurutmak, gıdaları muhafaza etmek, hayvanları yaşatmak, bitki yetiştirmek gibi) bir amaçla kullanmayınız.
- Klimanız çalışırken iç ve dış ünitelerdeki hava giriş ve çıkış menfezlerine elinizi veya bir başka cisimi sokmayınız. İç kısımda bulunan dönen fanlar ağır yaralanmalara neden olabilir.
- Çocukların ürün üzerine çıkmasını engelleyiniz. Aksi taktirde ciddi yaralanmalara neden olabilir.
- Hava akımının uzun süre doğrudan vücudunuza gelmemesine dikkat ediniz.
- Elektriksel parçaların suyla temasını engelleyiniz. Klimanın elektriksel parçaları suyla temas ettiyse klimanızı kapatıp servis çağırınız.
- Klimadan tahliye edilen suyu içmeyiniz.

- Klimanızın yakınında ısıtıcı cihazlar kullanmayınız. Bu cihazlardan yayılabilecek aşırı ısı, klimanızın plastik parçalarında erimeye neden olabilir. Elektrik kablosunun ısı kaynaklarından uzak olmasına dikkat ediniz.
- Klimanızın hava giriş ve çıkış menfezlerini tıkamayınız. Bu klimanızın randimanının düşmesine ve düzensiz çalışmasına yol açar. Klimanızı şartlara ve sağlık koşullarına en uygun sıcaklığa ayarlayınız. Özellikle küçük çocukların ve yaşlıların bulunduğu odaların sıcaklık düzeylerine dikkat ediniz.
- Klimanızı durdurduktan sonra tekrar çalıştırmak için 3 dakika bekleyiniz. Aksi taktirde tesisatınızın sigortası atabilir.
- Elektrik kablosu üzerine ağır maddeler koymayınız.

## Dikkat !

Güvenlik önlemlerinin alınmasında herhangi bir hata yapılması durumunda son derecede tehlikeli sonuçlar doğabilir. Bu önlemlere uyulmadığı taktirde firmamız hiçbir sorumluluk kabul etmeyecektir.

## Uyarı :

Klimanız çalışır konumda iken, elektrik kesildiğinde set değerlerini hafızasında saklama yeteneğine sahiptir. (Otomatik başlatma). Dolayısı ile tekrar elektrik geldiğinde kendiliğinden set edilen değerde çalışmaya devam eder. Bu konunun detayını "Otomatik Başlatma" başlığı altında (Sayfa 18) görebilirsiniz. Klimanızın elektriği tekrar geldiğinde otomatik başlatma ile çalışmasını istemiyorsanız sigortadan kapatınız, ya da yine "Otomatik Başlatma" başlığı altındaki detayları okuyarak sırası ile işlemleri yapınız.

## 2 Klimanızın Teknik Özellikleri

Modeller		9500 D	9600 D
Soğutma kapasitesi	(Btu/h)	9500	12830
	(W)	2786	3762
Isıtma kapasitesi	(Btu/h)	12200	15000
	(W)	3578	4399
Enerji verimlilik oranı (W/W)	Soğutma	5,16	4,30
	Isıtma	5,11	4,56
Çekilen enerji (W)	Soğutma	540	875
	Isıtma	700	965
Çekilen akım (A)	Soğutma	2,4	4,0
	Isıtma	3,1	4,3
Elektrik girişi	(V/Hz.)	220-240/50	220-240/50
Nem alma kapasitesi	(lt/h)	1,1	1,3
*Yıllık enerji tüketimi soğutma modunda	(kWs)	270	438
Ses seviyesi	dB(A)	19	19
İç ünite net ağırlığı	(kg.)	12	12
Dış ünite net ağırlığı	(kg.)	35	35
Kullanılacak sigorta	(C Tipi)	16 Amper	16 Amper

- Şirketimizdeki geliştirme faaliyetlerinden dolayı ürün özelliklerinin, haber verilmeksizin değiştirilme hakkı tarafımızda saklıdır.
- Anma değeri için TS EN 14511 de T1 iklim şartları ile tarif edilen koşullar esas alınmıştır.
- İç ve dış ortam sıcaklıklarının standartlarda esas alınan değerlerin dışına çıkması durumunda klimanızın ısıtma ve soğutma kapasitelerinin etkilenmesi doğaldır.
- Ürünün üzerinde bulunan işaretlemelerde veya ürünle birlikte verilen diğer basılı dokümanlarda beyan edilen değerler, ilgili standartlara göre laboratuvar ortamında elde edilen değerlerdir. Bu değerler, ürünün kullanım ve ortam şartlarına göre değişebilir.
- Satın almış olduğunuz ürünün kullanım ömrü 10 yıldır. Bu, ürünün fonksiyonunu yerine getirebilmesi için gerekli yedek parça bulundurma süresidir.

\* Soğutma konumunda 1 yılda 500 saatlik çalışma ile harcanan enerji tüketimidir.

## İç ünite

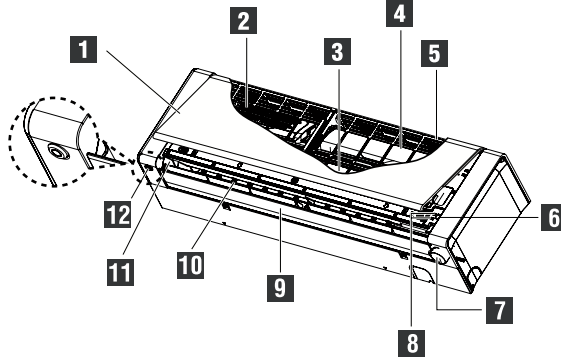

- |   |                            |    |                        |
|---|----------------------------|----|------------------------|
| 1 | Ön Panel                   | 7  | AEROSENSE Sensör       |
| 2 | Anti Alerjik Filtre        | 8  | Çalışma Durumu Lambası |
| 3 | Antibakteriyel Hava Filtre | 9  | Yatay Kanat            |
| 4 | Plasma Filtre              | 10 | Dikey Kanat            |
| 5 | Hava Giriş Menfezi         | 11 | Hava Çıkış Menfezi     |
| 6 | AÇMA / KAPAMA Tuşu         | 12 | Sinyal Alıcı           |

## Dış ünite

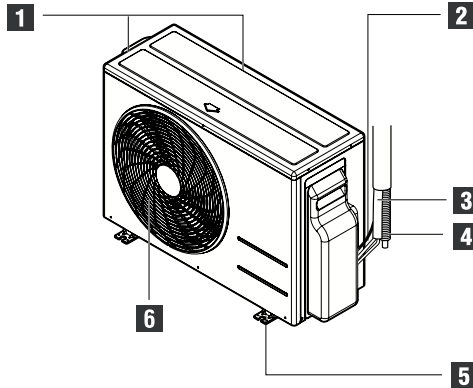

- |   |                                     |   |                    |
|---|-------------------------------------|---|--------------------|
| 1 | Hava Giriş Menfezi (Arka ve Yandan) | 4 | Drenaj Borusu      |
| 2 | Bağlantı Kabloları                  | 5 | Alt Şasi           |
| 3 | İç-Dış Ünite Boru Bağlantı Vanaları | 6 | Hava Çıkış Menfezi |

### Çalışma Durumu Lambası

- Soğutma: Soğutma konumunda "Soğutma" ışığı yanar.
- Isıtma: Isıtma konumunda "Isıtma" ışığı yanar.

\* Hava temizleme operasyonunda "Soğutma" ışığı yanar.

\* Klima fan konumunda çalışırken plazma özelliği aktif ise soğutma lambası yanar.

## Uzaktan Kumanda

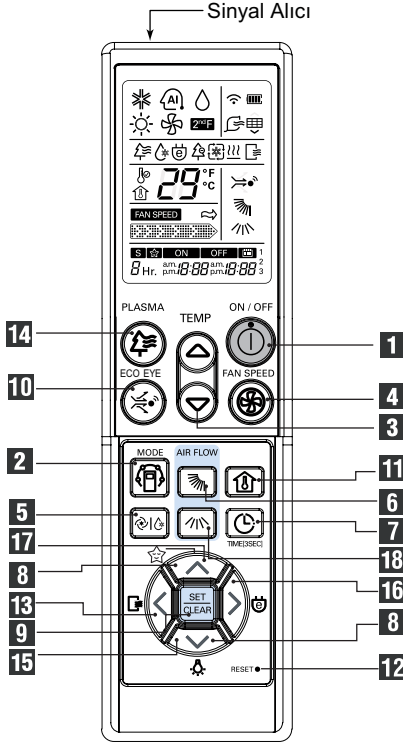

- 1 Açma/Kapama tuşu
- 2 Çalışma konumu seçim tuşu
- 3 Oda sıcaklığı ayar tuşu
- 4 İç ünite fan hızı ayar tuşu
- 5 Jet Cool / Jet Heat / Akıllı Nem Kontrolü tuşu
- 6 Hava akımı yönlendirme tuşu (Yukarı-Aşağı)
- 7 Zaman ayarı başlatma ve bitirme tuşu
- 8 Zaman ayarı arttırma ve azaltma tuşu
- 9 Zaman ayarı kayıt/iptal tuşu
- 10 AEROSENSE tuşu
- 11 Oda sıcaklığı gösterge tuşu\*
- 12 Sıfırlama tuşu (RESET)
- 13 Otomatik temizleme tuşu
- 14 Neo plasma hava temizleme tuşu
- 15 Aydınlatma tuşu
- 16 Enerji tasarruf modu tuşu
- 17 Uyku konumu tuşu
- 18 Yatay salınım kontrol tuşu

\*Kumanda üzerinden okuduğunuz ortam sıcaklığı, kumanda sıcaklık sensörü sıcaklığı geniş bir aralıktan algıladığı için yanıltıcı olabilir.

## Klimanızın üstün özellikleri

### Akıllı Nem Kontrolü

Sıcaklığın nispeten düşük fakat nemin yüksek olduğu durumda, hava konfor şartlarını sağlamak için geliştirilmiş bir sistemdir.

### Akıllı çalışma sistemi konumu

Klimanızın oda sıcaklığını hissederek, fan hızını ve ayarlanmış sıcaklığı otomatik olarak kontrol etmesidir.

### Programlı (başlama / bitirme) fonksiyonu

Klimanızın belirlemiş olduğunuz zaman ve şartlarda kendi kendine çalışmasını veya durmasını ayarlar. Bu sayede elektrik tasarrufu sağlanarak, serin ve rahat bir ortamda maksimum konfor elde edilir.

### Otomatik hava akımı yön kontrolü

Aşağı yukarı hareket edebilen yatay kanatlar ve sağa sola hareket edebilen dikey kanatlar sayesinde, hava akımını istediğiniz açıda yönlendirebilirsiniz. Bu sayede bulunduğunuz ortamda homojen bir sıcaklık dağılımı sağlamak mümkün olacaktır.

### Otomatik temizleme

Klima durdurulduktan sonra, içerisindeki nemi kurutarak toz ve bakteri oluşumunu önler. Daha hijyenik bir ortam sağlar.

### Uyku konumu otomatik kontrolü

1 - 7 saat arasında belirlediğiniz süre sonunda, klimanızın çalışmasını otomatik olarak durduracak olan bu sistemde, sıcaklık ayarı 30 dakika sonra 1°C, bir saat sonra ise 2°C yükselecektir. Böylece ertesi sabah size güç ve zindelik veren, daha rahat ve dinlendirici bir uyku ortamı sağlamış olacaktır.

### Uzaktan kumanda

Parmağınızın tek bir hareketi ile klimanızın bütün fonksiyonlarını, oturduğunuz yerden rahatça gerçekleştirebilirsiniz.

### Jet cool

Bulduğunuz ortamın kısa bir sürede soğuması için jet cool tuşuna basmanız yeterli olacaktır. Bu konumda klimanız 18°C ayar sıcaklığında 30 dk. kesintisiz olarak çalışacaktır.

### Neo Plasma hava temizleme sistemi

Klimanızdaki neo plasma hava temizleme sistemi yardımıyla gözle görülemeyecek kadar küçük toz, partikül ve bakterileri ortamdaki arındırabilirsiniz.

### Aerosense ile akıllı tasarruf sistemi

Klimanızdaki Aerosense sensörü sizi izleyerek, ister size doğru ister sizin üzerinize gelmeyecek şekilde havanın yönünü ayarlar. Odada kimse olmadığında kendini enerji tasarruf moduna alır.



### 3 Ön Hazırlık

#### Uzaktan kumanda askısının duvara monte edilmesi

Uzaktan kumandanızın askısını, vida yerlerinden vidalayarak duvara monte ediniz. Askıyı sabitleştirmeden önce, uzaktan kumandanızın sinyallerinin bu noktadan alındığından emin olunuz.

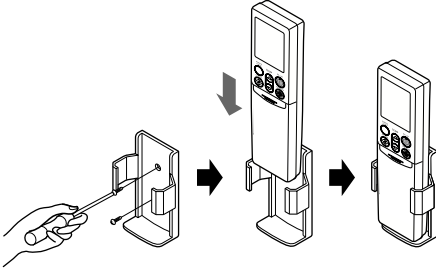

#### Uzaktan kumandanızı kullanırken dikkat etmeniz gereken noktalar.

Uzaktan kumandanızı kullanacağınız zaman, klimanızın üzerindeki sinyal alıcıya doğru tutunuz. Uzaktan kumandanız ile klimanızın alıcısı arasında herhangi bir engel olmamasına dikkat ediniz. Üründen bip sesi gelmeden uzaktan kumandayla gönderilen sinyal geçerli olmamaktadır.

- Uzaktan kumandanızı düşürmeyiniz.
- Uzaktan kumandanızı, güneş ışınlarını doğrudan alabileceği bir yere, ısı yayan bir cihazın yakınına koymayınız.

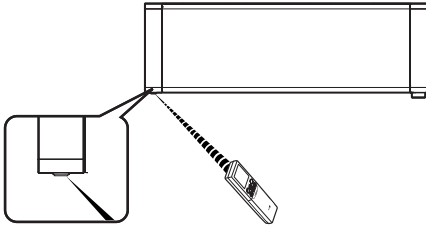

#### Uzaktan kumandanızın pillerinin değiştirilmesi

Uzaktan kumandanızın pil yuvasının kapağını ok yönünde açınız. İki adet AAA 1,5 V pili (+) ve (-) yönlerinin doğru olarak yerleşip yerleşmediğine dikkat ederek yuvalarına yerleştiriniz ve kapağı tekrar takınız.

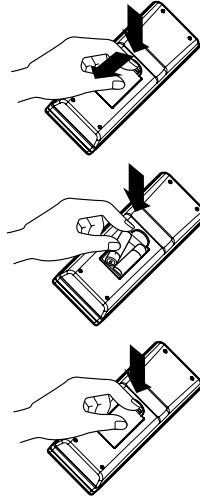

#### Dikkat!

Uzaktan kumandanıza kesinlikle şekli, boyutları ve performansları standart pillerden farklı olan, şarj edilebilir piller yerleştirmeyiniz. Klimanızı uzun bir süre çalıştırmayacaksınız, uzaktan kumandanızdaki pilleri çıkarınız

Klimanız yetkili servis tarafından monte edilecektir.

## 4 Klimanızın Çalıştırılması

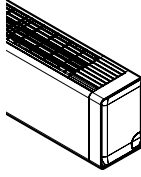

Uzaktan kumandanızın kapağını açarak “çalışma konumu seçme” tuşuna basınız. Tuşa her bastığınızda konum değişecek ve sırasıyla soğutma, A.Ç.S., nem giderme, ısıtma ve fan konumlarına geçecektir.

### Açma / kapama

Uzaktan kumandanızı, iç ünite üzerinde bulunan kontrol paneline yönlendirip, kumanda üzerindeki “açma / kapama” tuşuna basınız. Bu durumda klimadan uyarı sinyali gelecektir.



Soğutma konumu

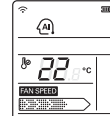

A.Ç.S. konumu

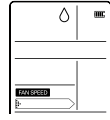

Nem giderme konumu



Isıtma konumu

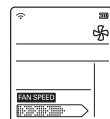

Fan konumu

### Çalışma konumları

Split klimanız 5 farklı çalışma konumunda kullanılabilir.

**❄ Soğutma konumu**  
İstenilen sıcaklık derecesi şartlarında soğutmayı sağlamak için kullanılır.

**AI A.Ç.S. konumu**  
Ayarlanan sıcaklık değerine göre, split klimanız ısıtma veya soğutma konumunda otomatik olarak çalışır.

**💧 Nem giderme konumu**  
Nemin yüksek olduğu durumlarda, ortamı fazla soğutmadan nemi azaltmak için kullanılır. Klima ortam sıcaklığına bağlı olarak sizin konforunuza en uygun fan konumunu ve set sıcaklığını belirler.

**☀ Isıtma konumu**  
İstenilen sıcaklık derecesi ve şartlarında ısıtmayı sağlamak için kullanılır.

**🌀 Fan konumu**  
Havayı ısıtma veya soğutma yapmadan sirküle etmek için kullanılır.

## Soğutma konumu\*

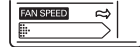
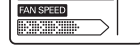
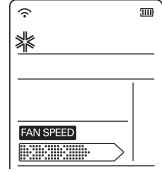
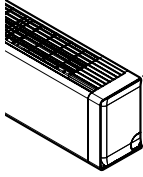

1. Eğer klimanız açık değil ise uzaktan kumandanızın “açma / kapama” tuşuna basınız. Bu durumda klimadan uyarı sinyali gelecektir.

2. Uzaktan kumandanızın kapağını açınız.



3. “Çalışma konumu seçme” tuşuna basınız. Tuşa her bastığınızda konum değişecek ve sırasıyla soğutma, A.Ç.S., Akıllı Nem Kontrolü, ısıtma ve fan konumlarına geçecektir. Soğutma konumunu seçiniz.



4. Soğutma konumunda, oda sıcaklığı ayar tuşlarını kullanarak istediğiniz sıcaklığı ayarlayınız. Klimanızı; soğutma için 18°C ile 30°C arasında oda sıcaklığı set değerine ayarlayabilirsiniz. “Sıcaklık artırma veya azaltma” tuşlarına her bastığınızda, oda sıcaklığı set değeri 1°C artacak veya azalacaktır.

5. Klimanızın soğuttuğu havanın odaya verilmiş hızını ayarlamak için uzaktan kumanda üzerindeki “Fan hızı ayar” tuşuna basınız. Tuşa her bastığınızda klimanız sırasıyla çok düşük - düşük - orta-yüksek - çok yüksek chaos swing (doğal rüzgar etkisi) fan hızına geçecektir. Chaos swing (doğal rüzgar etkisi) konumundayken, fan hızı ortam sıcaklığına göre orta ve düşük hız arasında otomatik olarak değişir.

\* Klimanız soğutma konumunda uzun süre çalışırsa, ön pano ve yatay kanatlar üzerinde yoğuşma olabilir.

## Akıllı çalışma sistemi (A.Ç.S.) konumu

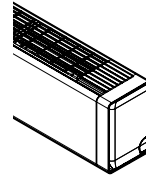

1. Eğer klimanız açık değil ise uzaktan kumandanızın “açma / kapama” tuşuna basınız. Bu durumda klimadan uyarı sinyali gelecektir.

2. Uzaktan kumandanızın kapağını açınız.



3. “Çalışma konumu seçme” tuşuna basınız. Tuşa her bastığınızda konum değişecek ve sırasıyla soğutma, A.Ç.S., nem giderme ve ısıtma konumlarına geçecektir. A.Ç.S. konumunu seçiniz.

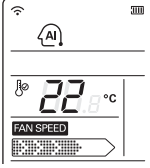

4. A.Ç.S. konumunda, odanızın ayarlayacağınız sıcaklık değerine getirilmesi için gerekli çalışma konumu (ısıtma/soğutma) oda sıcaklığının hissedilmesi suretiyle otomatik olarak ayarlanır.

Bu konumda fan hızı, “fan hızı ayar” tuşu ile ayarlanabilir.

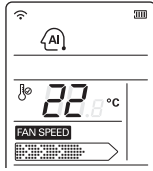

5. İlk kullanım için ayarlanan değer 22°C'dir. İstenildiğinde kumandanızın “sıcaklık ayar” tuşları kullanılarak 18°C - 30°C arasında bir sıcaklık değerini seçebilirsiniz. Klimanız bulunduğu ortamı ayarladığınız sıcaklık değerinde tutmak için göreceli olarak ısıtma veya soğutma konumunda çalışacaktır.

6. Eğer klimanızın bu konumda sağladığı konfor, sizin için uygun değilse diğer konumları seçiniz.

## Nem giderme konumu

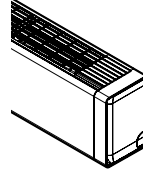

1. Eğer klimanız açık değil ise uzaktan kumandanızın “açma / kapama” tuşuna basınız. Bu durumda klimadan uyarı sinyali gelecektir.

2. Uzaktan kumandanızın kapağını açınız.



3. Aşırı soğutma yapmadan oda içindeki fazla nemi gideren bu konuma geçmek için “Çalışma konumu seçme” tuşuna basınız. Tuşa her bastığınızda konum değişecek ve sırasıyla soğutma, A.Ç.S., nem giderme ve ısıtma konumlarına geçecektir. Nem giderme konumunu seçiniz.

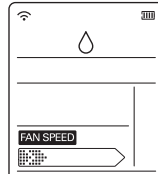

4. Nem giderme (alma) konumunda klimanız oda sıcaklığını hissederek ayar sıcaklığını otomatik olarak belirleyecektir. Bu durumda sıcaklık göstergesi ekranda görülmeyeceği için sıcaklığı kontrol etmeniz mümkün değildir. Çünkü klimanız en sağlıklı koşulları ortam sıcaklığını gözönüne alarak otomatik olarak oluşturacaktır.

5. “Fan hızı ayar” tuşuna basarak fan hızını istediğiniz konuma getiriniz.

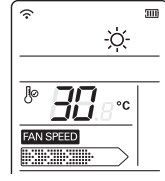

6. Chaos Swing Özelliği : Diğer fan hızlarında daha etkili (değişken fan hızlarında) hava isteği durumunda “Fan hızı ayar” tuşuna basımlı ve chaos swing konumuna getirilmelidir. (Resimdeki gösterge chaos swing konumunu göstermektedir).

### Isıtma konumu \*

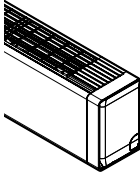

1. Eğer klimanız açık değil ise uzaktan kumandanızı,iç ünite üzerinde bulunan kontrol paneline yönlendirip, kumanda üzerindeki“açma / kapama” tuşuna basınız. Bu durumda klimadan uyarı sinyali gelecektir.

2. Uzaktan kumandanızın kapağını açınız.

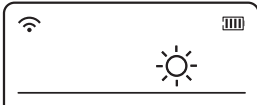

3. “Çalışma konumu seçme” tuşuna basınız. Tuşa her bastığınızda konum değişecek ve sırasıyla soğutma, A.Ç.S., nem giderme ve ısıtma konumlarına geçecektir. Isıtma konumunu seçiniz.

4. “Sıcaklık artırma ya da azaltma” tuşlarından birine basarak, istediğiniz sıcaklık derecesini ayarlayınız. Sıcaklık 16 °C ile 30 °C arasında 1 °C’lik kademelerle azaltıp artırabilirsiniz.

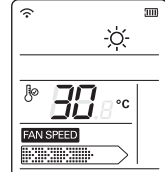

5. Daha sonra “ fan hızı ayar” tuşuna basarak, fan hızını istediğiniz konuma getiriniz. (Resimdeki gösterge yüksek fan hızını göstermektedir).

6. Chaos Swing Özelliği : Diğer fan hızlarından daha etkili (değişken fan hızlarında) hava isteği durumunda “Fan hızı ayar” tuşuna basımlı ve chaos swing konumuna getirilmelidir.

\* Klimanız ısıtma konumunda iken daha verimli bir ısıtma için yatay kanat açısını en alt konumda olacak şekilde ayarlayınız.

\*\* İç ortam sıcaklığını düşük hissettiğiniz hallerde, kumandanızdaki sıcaklık set değerini daha yüksek seçmenizi öneririz.

# AERSENSE Konumu

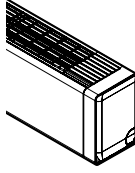
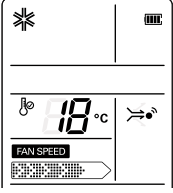

AERSENSE özelliği ortamdaki insanların konumunu algılayarak hava yönünü kontrol eder.

Tuşa her basıldığında konum aşağıda belirtildiği şekilde değişmektedir.

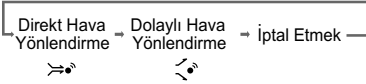

- Bu özellik ısıtma ve soğutma modunda kullanılabilir. Yatay veya düşey kanat kontrol tuşlarından herhangi birine basmak Aerosense özelliğini iptal eder.
- Aerosense özelliği akıllı nem kontrolü ve uyku modunda kullanılamamaktadır.
- Sensörün algılama hassasiyeti iç ünitenin konumu, hareketli objelerin ve oda içindeki objelerin sıcaklık farklarından dolayı değişiklik gösterebilir.
- Televizyon veya bilgisayar monitörü gibi sıcaklık yayan objeler, insan olarak algılanabilir. Evcil hayvanlar, sallanan perdeler, güneş ışığı ve yansıyan ışık klimada hatalı algılamalara sebep olabilir.
- Üzerinizdeki giysilerin kalınlığına bağlı olarak klima kendini enerji tasarruf moduna alabilir.
- Eğer klimanın olduğu ortamda kimse yoksa (20dk boyunca) klima kendini enerji tasarruf moduna alır.
- Enerji tasarruf modunda ürün ortamı soğutma konumunda set sıcaklığı +2°C; ısıtma konumunda set sıcaklığı -2°C koşulunda tutmaya çalışır.
- İç ünitenin olduğu ortam yaklaşık 28°C'nin üzerindeyse Aerosense Özelliği ve Aerosense Enerji Tasarruf Modu devreye girmez.
- Ürün enerji tasarruf modunda çalışırken Aerosense Enerji Tasarruf Modu aktif konuma getirilmez. Isıtma konumunda Aerosense Özelliği çalıştırıldığında, yatay kanat hava debisinin maksimum olacağı konumda durur.

## DİKKAT

• Aerosense sensörünün karşısına büyük objeler, ısı kaynakları veya nemlendirme cihazları koymayınız. Bu, Aerosense sensöründe hatalı algılamalara sebep olabilir.

• Aerosense sensörüne dokunmayınız, bastırmayınız. Bu sensörün arızalanmasına sebep olabilir.

## Algılama Mesafesi

### Düşey Açı 90° (Yandan görünüş)

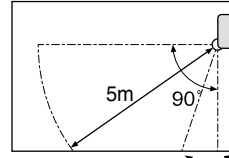

Algılanamayan bölge (1.2 m)

### Yatay Açı 120° (Üstten görünüş)

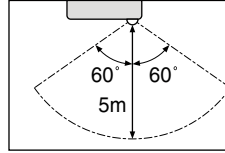

Standart 2,3m yükseklikte monte edilmiş klimanın algılama mesafesi maksimum 5m'dir. (İnsanların oturduğu durumda) Montajın yapıldığı yüksekliğe bağlı olarak, algılama mesafesi farklılık gösterebilir.

## Direkt Hava Yönlendirme

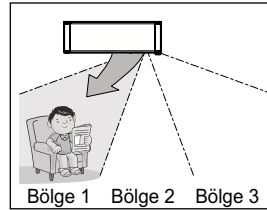

Bölge 1'de bir kişinin algılanması durumunda.

## Dolaylı Hava Yönlendirme

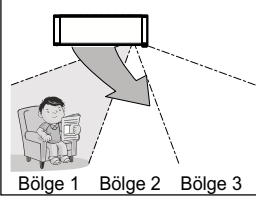

Bölge 1'de bir kişinin algılanması durumunda.

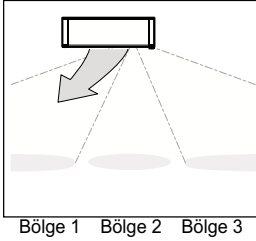

## Aerosense Enerji Tasarruf Modu

Klima 20 dk boyunca odada kimseyi algılamadığı durumda Aerosense Enerji Tasarruf Moduna geçer.

## Not:

- Farklı bölgelerde iki veya ikiden fazla kişi algılandığında ürün doğal salınım konumuna geçer.
- Eğer kullanıcı bölgeler arasında duruyor ise ürün doğal salınım konumuna geçer.

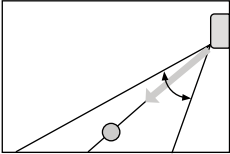

- Kullanıcıların algılama bölgelerinin sınırında bulunması Aerosense sensörünün yanlış algılamasına sebep olabilir.
- Klimadan çıkan hava, sağ ve sol yönlere maksimum 30°'lik açılar ile üflenebilmektedir. (ASHREA hava akışı test standardına göre).

## Akıllı Nem Kontrolü

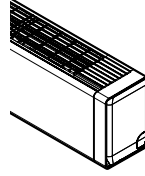

1. Eğer klimanız açık değil ise uzaktan kumandanızın "açma / kapama" tuşuna basınız. Bu durumda klimadan uyarı sinyali gelecektir.

2. Uzaktan kumandanızın kapağını açınız.



3. "Çalışma konumu seçme" tuşuna basınız. Tuşa her bastığınızda konum değişecek ve sırasıyla soğutma, A.Ç.S., nem giderme ve ısıtma konumlarına geçecektir. Akıllı nem kontrolü soğutma veya nem alma konumunda çalıştıyör için bu konumlardan birini seçiniz.

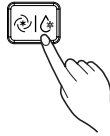

4. Kumandanızdaki "Jet Cool/Jet Heat/ Akıllı Nem Kontrolü tuşuna" basınız. Tuşa her bastığınızda Jet Cool, Akıllı Nem Kontrolü ve Soğutma Konumuna geçecektir. Akıllı Nem Kontrolü konumunu seçiniz.

5. Akıllı Nem Kontrolü konumunda odanızı ayarlayacağınız sıcaklık değerinde abıyır kurutulmadan optimum nem miktarında tutulmasını sağlar. Bu konumda klimanız oda sıcaklığını ve nem miktarını hissederek ayarladığınız set sıcaklığına göre fan hızını otomatik olarak belirleyecektir.

## Jet Cool / Jet Heat konumu

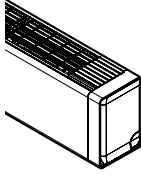

1. Eğer klimanız açık değil ise uzaktan kumandanızın "açma / kapama" tuşuna basınız. Klimadan uyarı sinyali gelecektir.

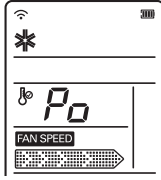
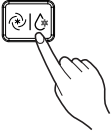

2. Uzaktan kumandanızın üzerindeki "Jet Cool/Heat" düğmesine basınız. Klimanız soğutma konumunda ise 18°C ayar sıcaklığında 30 dk., ısıtma konumunda ise 30°C ayar sıcaklığında 60 dk kesintisiz olarak çalışacaktır.
3. "Jet Cool/Heat" konumunu iptal etmek için,
  - "Jet Cool/Heat" tuşu
  - Çalışma konumu seçme tuşu
  - Fan hızı ayar tuşu
  - Sıcaklık ayar tuşlarından birine basmanız yeterli olacaktır. "Jet Cool/Heat" konumunun iptal olması ile birlikte klima en yüksek hızda çalışmasına devam edecektir.



veya



veya



veya



4. "Jet cool" konumu oda sıcaklığını kısa sürede düşürmek; "Jet heat" konumu oda sıcaklığını kısa sürede yükseltmek için kullanılır.

Bu konumda dijital gösterge "Po" işareti belirecektir.

## Uyku konumu

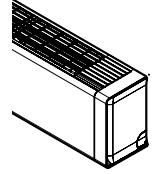

Bu konum, siz uyurken odanızın çok soğumasını veya ısınmasını önler.

Klimanız soğutma veya ısıtma yaparken uyku konumu seçildiğinde en uygun konforu sağlayacak şekilde çalışır ve belirlediğiniz süre sonunda durur.

1. Eğer klimanız açık değilse "açma/kapama" tuşuna basınız.
2. Uzaktan kumandanızın kapağını açınız.
3. "Çalışma konumu seçme" tuşuna basınız. Soğutma veya ısıtma konumlarından birini seçiniz. Daha sonra arzu edilen ortam sıcaklığına ayarlayınız.
4. Uyku konumunu ayarlamak için "uyku konumu" tuşuna basınız. Klimanızın uzaktan kumandasının göstergesinde klimanızın 1 saat sonra duracağını gösteren "1" rakamı belirecektir.



5. “Uyku konumu” tuşuna her bastığınızda, klimanızın kaç saat sonra duracağını gösteren rakam 1 sayı artacaktır. Bu süre en fazla 7 saat olarak belirlenmiştir.

6. Uyku konumundan çıkmak için uzaktan kumandanızın göstergesindeki saat hanesi silinene kadar “uyku konumu” tuşuna arka arkaya basınız. Veya uzaktan kumanda üzerindeki “CANCEL” tuşuna bir kere basınız.

Not:

Uyku konumunda iken oda sıcaklığı ayar değeri, soğutma ve nem alma konumunda 30 dakika sonra belirlediğinizden 1°C daha yüksek, 1 saat sonra ise 2°C daha yüksek olacaktır.

Uyku konumu özelliği soğutma ve ısıtma konumları ile birlikte kullanılabilir.

## Neo plasma konumu

1. Eğer klimanız açık değil ise uzaktan kumandanızın “açma / kapama” tuşuna basınız. Bu durumda klimadan uyarı sinyali gelecektir.

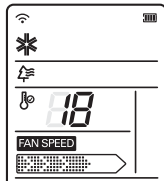

2. Uzaktan kumandanızın içindeki “Plasma” tuşuna basınız. Neo plasma, tuşa basıldığında tüm konumlar için devreye girer. Tekrar basıldığında ise devreden çıkar.



3. Uzaktan kumandanızın üzerindeki “fan hızı ayar” tuşuna basarak fan hızını istediğiniz konuma getiriniz.

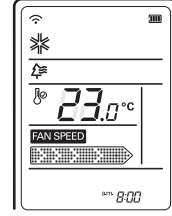

4. Uzaktan kumandanızın “açma / kapama” tuşuna basmadan klima kapalı konumda iken ilk olarak “plasma” tuşuna basmanız durumunda sadece plasma hava temizleyici çalışacaktır. Bu konumda fan hızı en düşük seviyede olacaktır. “Fan hızı ayar” tuşuna basarak fan hızını ayarlayabilirsiniz.

## Enerji tasarrufu soğutma konumunda

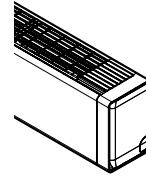

1. Eğer klimanız açık değil ise uzaktan kumandanızın “açma / kapama” tuşuna basınız.

2. Uzaktan kumandanızın kapağını açınız.

3. Uzaktan kumandanız içindeki “enerji tasarruf modu” tuşuna basınız. Klimadan uyarı sinyali gelecektir.



Enerji tasarrufu konumu soğutma ve nem alma işlevlerinde aktif olan bir fonksiyondur. Zaman, sıcaklık ve otomatik ayarlanan set sıcaklığa göre vücut-uyum süresini verimli ayarlayan bir opsiyondur.

4. Bu fonksiyonu iptal etmek için tekrar aynı tuşa basınız. Klima tekrardan soğutma veya nem alma konumuna dönecektir.

### Düşey Hava akımının yönlendirilmesi (Yatay kanat ile)

Uzaktan kumandanızı kullanarak yatay kanatları kontrol edip klimanın üfleme yönünü ayarlayabilirsiniz.

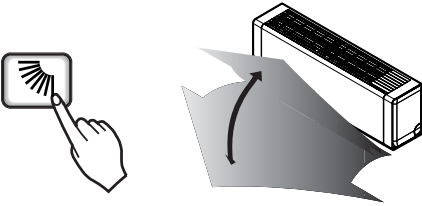

“Açma / Kapama” tuşuna basarak klimayı çalıştırınız. “Düşey Hava akımı yönlendirme” tuşuna basınız.

Tuşa her bastığınızda yatay kanat konumu değişmekte ve bu konum kumanda ekranında gösterilmektedir.

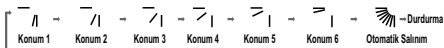

Klima otomatik salınım yaparken düşey hava yönlendirme tuşuna bir kez daha basıldığında kanat basıldığı konumda kalır.

Yatay kanatların yönünü ayarlamak için her zaman uzaktan kumandanızı kullanınız. Yatay kanatların elle ayarlanması ürüne hasar verebilir.

Klima kapatıldığında yatay kanatlar da kapanacaktır.

### Otomatik temizleme konumu

Otomatik temizleme fonksiyonunu çalıştırmak için uzaktan kumandanızın kapağını açın ve “otomatik temizleme” tuşuna basınız.

Otomatik temizleme ikonu (AUTO CLEAN) kumandanızın ekranında belirecektir. Klimanızı kapattığınızda otomatik temizleme fonksiyonu otomatik olarak 30 dakika çalışacaktır. Bu sırada klimanızın yatay kanatları 90° kapanarak (yere paralel) sadece iç ünite fanı çalışacaktır. Otomatik temizleme fonksiyonunu iptal etmek için otomatik temizleme tuşuna tekrar basınız.



Bu konumda uzaktan kumanda dijital göstergesinde “” işareti belirecektir.

Not: Auto Clean fonksiyonu, sadece klima soğutma veya nem alma konumlarında çalışırken devreye girer.

## Yatay salınım kontrolü (Dikey kanat kontrolü)

“Açma/Kapama” tuşuna basarak klimayı çalıştırınız. Yatay salınım kontrol tuşuna basınız. Dikey kanatlar sağa ve sola hareket etmeye başlayacaktır.

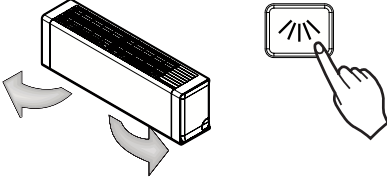

Tuşa her basıldığında dikey kanat konumu değişmekte ve bu konum kumanda ekranında gösterilmektedir.

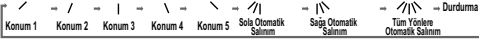

Klima yatay yönde otomatik salınım yaparken yatay salınım tuşuna bir kez daha basıldığında o andaki konumu kalır.

## Aydınlatma tuşu

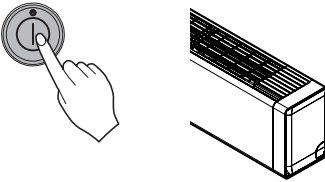

1. Eğer klimanız açık değil ise uzaktan kumandanızın “açma / kapama” tuşuna basınız. Bu durumda klimadan uyarı sinyali gelecektir.

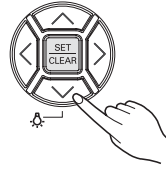

2. Ekran parlaklığı uzaktan kumanda ile ayarlanabilmektedir. Kumandanızın kayar kapağını aşağıya doğru çekerek açınız. Ekran parlaklığı tuşuna basarak Ekran parlaklığını %100-%50 değerlerinde değiştirebilirsiniz.

## Saatin ayarlanması

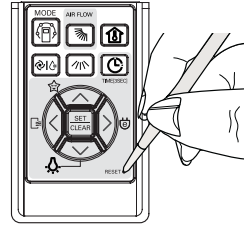

“RESET” tuşuna bastığımızda veya uzaktan kumandanızın pillerini yeni taktığınızda saati yeniden ayarlamanız gerekir.

Bu durumda;



1. Zaman ayarı başlatma ve bitirme tuşuna 3 saniye süre ile basınız.



2. Sağ tuşa basıldığında sırasıyla; a.m./p.m., saat ve dakika göstergeleri yanıp sönecektir.



3. Yukarı-aşağı tuşları kullanılarak, yanıp sönen değer artırılıp azaltılabilir.



4. Bu şekilde istediğiniz zamana eriştiğinizde, "SET" tuşuna basarak belirlediğiniz zamanın hafızaya alınmasını sağlayınız.

Ayarlanan saati değiştirmek için "RESET" tuşuna basarak saat ayarlama işlemlerini sırasıyla tekrarlayınız.

#### Dikkat!

Saati ayarlarken a.m. (öğleden önce) ve p.m. (öğleden sonra) yazılarına dikkat ediniz. Klimanız vereceğiniz program ayarları için uzaktan kumandanın saatini esas alacağından, saatin doğru ayarlanması büyük önem taşımaktadır.

### Program saatinin ayarlanması

Program saat ayarı, siz evde yokken veya uykudayken, klimanızın otomatik olarak açılıp kapanmasını sağlar. Uzaktan kumandanızın üzerinde, program saat ayarı ile ilgili aşağıdaki tuşlar bulunmaktadır.



Zaman ayarı otomatik açma-kapama (Time) tuşu.



Zaman ayarı artırma ve azaltma tuşları.



Zaman ayarı kayıt ve iptal tuşları.

Uzaktan kumanda göstergesindeki saatin doğru olduğundan emin olunuz.

Program saat ayarının yapılabilmesi için;



Zaman ayarı otomatik açma/kapama (Time) tuşuna basın.



Zaman ayarı artırma ve azaltma tuşlarını kullanarak, otomatik açma/kapama süresini ayarlayınız.



Ayarlama işlemini tamamladıktan sonra (Time) tuşuna basınız.



Uzaktan kumandayı klimaya yönlendirerek her bir "zaman ayarı için kayıt (SET)" tuşuna basınız. Klimanın zamanlayıcı göstergesi ışığı yanacak ve programlanmış olacaktır.

Program saatini dört şekilde kullanabilirsiniz.



Otomatik kapama

a) Çalışır konumdaki klimanızın belirli bir saatte kapanmasını ayarlama: Kumanda üzerindeki zaman ayarı otomatik açma/kapama (Time) tuşuna iki kez basarak istenilen zamanı ayarlayın, ardından "set" tuşuna basarak işlemi kaydedin.



Otomatik açma

b) Kapalı konumdaki klimanızın belirli bir saatte açılmasını ayarlama: Kumanda üzerindeki zaman ayarı otomatik açma/kapama "Time" tuşuna basarak istenilen zamanı ayarlayın, ardından "set clear" tuşuna basarak işlemi kaydedin.



c) Çalışır konumdaki klimanızın belirli bir saatte kapanıp, belirli bir saatte açılmasını ayarlama: Kumanda üzerindeki zaman ayarı otomatik "açma/kapama" tuşuna iki kere basarak, istenilen kapama (off) zamanını ayarlayıp "set" tuşuna basınız. Ardından "Time" tuşuna basarak açma "on" zamanını ayarlayarak "Set" tuşuna basarak ayarlarınızı kaydedin.



d) Kapalı konumdaki klimanızın belirli bir saatte açılıp, belirli bir saatte kapanmasını ayarlama: Kumanda üzerindeki zaman ayarı otomatik "açma/kapama" tuşuna iki kere basarak, istenilen açma (on) zamanını ayarlayıp "set" tuşuna basınız. Ardından "Time" tuşuna basarak kapama (off) zamanını ayarlayarak "Set" tuşuna basarak ayarlarınızı kaydedin.

## Program saatinin iptal edilmesi



Yaptığınız zaman ayarlarını iptal etmek için, uzaktan kumandayı klimaya yönlendirerek "SET/CLEAR" tuşuna basınız. Bu durumda klimanızın ön panelindeki program saati gösterge ledi sönecek ve uzaktan kumandanızın göstergesinden ilgili haneler silinecektir.

## Otomatik başlatma

Elektrik kesilip tekrar geldiğinde klimanız, otomatik başlatma özelliği sayesinde elektrik kesilmeden önceki ayarlardan çalışmaya başlar. İlk kalkışta fan en düşük hızda çalışır ve kompresör 2,5 -3 dakika sonra devreye girer. Kompresörün devreye girmesiyle birlikte fan hızı da önceki ayarlara otomatik olarak ayarlanır. Otomatik başlatma özelliğini pasif hale getirmek için manuel çalıştırma düğmesine 6 sn basınız. İlk beep sesinden sonraki çift beep sesinde düğme bırakıldığında auto restart özelliği (otomatik başlatma) devre dışı kalır. Bu esnada çalışma konumu lambası 1.5 sn aralıklarla toplamda 6 defa yanıp sönecektir. Otomatik başlatma özelliğini tekrar aktif hale getirmek için ise, yine manuel çalıştırma düğmesine 6 sn basıldığında, ilk beep sesinden sonraki 2. beep sesinde (uzun beep sesi) düğme bırakıldığında auto restart özelliği (otomatik başlatma) aktif hale gelir. Aktif hale geçerken çalışma konumu lambası 1.5 sn aralıklarla toplamda 4 defa yanıp sönecektir.

## Manuel çalıştırma (açma/kapama)

Uzaktan kumandanız çalışmadığı zaman Klimanızı çalıştırmak için kullanılır. Çalıştırma düğmesine basıldığında klimanız çalışmaya başlayacaktır. Eğer klimanızı durdurmak isterseniz tuşa tekrar basmanız yeterli olacaktır.

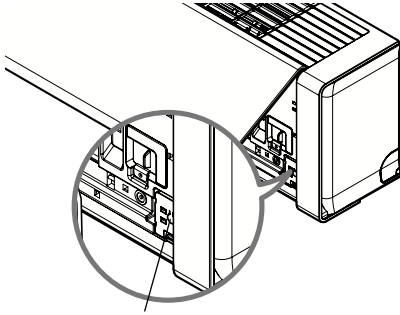

Manuel çalıştırma (açma/kapama) tuşu

	Oda Sıcaklığı > 24 °C	21°C < Oda Sıcaklığı < 24°C	Oda Sıcaklığı < 21°C
Çalıştırma konumu	Soğutma	Nem Alma	Isıtma
İç ünite fan hızı	Yüksek	Yüksek	Yüksek
Ayar sıcaklığı	22°C	23°C	24°C

Bu tablo, manuel çalıştırmada oda sıcaklığına göre klimanızın çalışma konumu, fan hızı ve ayar sıcaklıklarını göstermektedir.

#### • Ürünü başlatmak için;

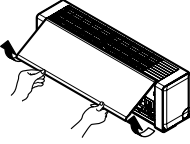

Ön kapağı açınız.

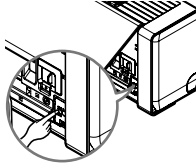

Açma/Kapama tuşuna basarak klimayı çalıştırınız.

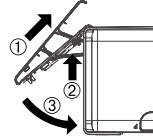

- ① Ön kapağı 25 sn. açık tutunuz.
- ② Ortadaki çubuğu yukarı itiniz.
- ③ Ön paneli bastırarak kapatınız.

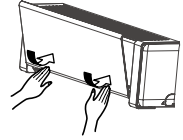

Ön paneli şekilde gösterildiği gibi "klinik" sesi duyulana kadar bastırınız.

#### • Ürünü kapatmak için

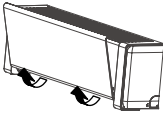

Ön kapağı açınız.

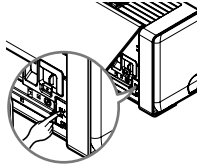

Açma/Kapama tuşuna basarak klimayı kapatınız.

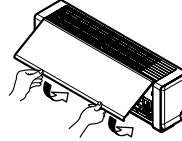

Klimayı 25 sn. açık tutunuz. Ardından ortadaki çubuğu yukarı kaldırarak ön paneli şekildeki gibi kapatınız.

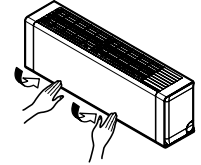

Ön paneli şekilde gösterildiği gibi "klinik" sesi duyulana kadar bastırınız.

## Test çalıştırma

Test çalıştırma boyunca klima soğutma konumunda oda sıcaklığını göze almaksızın maksimum fan hızı konumunda çalışır ve 18 dakika içerisinde kendine ayar yapar. Test çalıştırma konumunda iken eğer uzaktan kumandadan sinyal alınırsa, klima kumanda ayarlarına göre çalışmaya başlar. Test çalışma konumu için ön paneli yukarı doğru kaldırın ve çalıştırma düğmesine yaklaşık 3 saniye basılı tutun. Test çalıştırma konumunu iptal etmek için butona tekrar basın. 18 dk sonra klima kapanır.

## 5 Bakım ve Temizlik

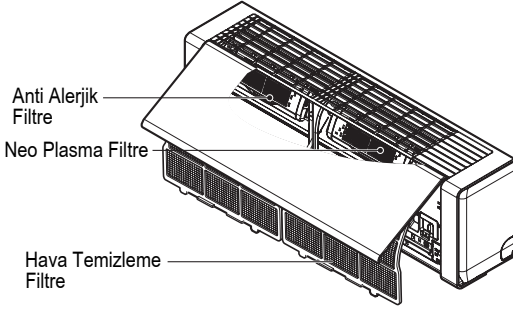

Yetkili Servisi'mize yaptıracağınız yıllık bakım, klimanızın ömrünü uzatır ve daha verimli çalışmasını sağlar.

Temizlik ya da bakıma başlamadan önce, ürüne giden elektriği kesiniz.

Klimanızın temizliğindeki en önemli bölüm, hava filtresinin temizlenmesidir. Hava filtresini temizlemediğiniz takdirde, soğutma kapasitesi düşer ve enerji sarfiyatı hissedilir derecede artabilir. Klimanızın hava filtresi kullanma mevsiminin başında ve sonunda temizlenmelidir.



Klimanızın bulunduğu ortamın kirlilik durumuna göre belirli aralıklarla (en az 15 günde bir) ön panel hava giriş menfezlerinin arkasında bulunan sürgülü hava filtrelerini çekip, tıkanıp tıkanmadığını kontrol ediniz. Filtreleri temizlemeden önce klimanızı kapatınız. Filtre üzerindeki tozları elektrik süpürgesiyle aldıktan sonra, filtreyi soğuk suyla yıkayınız. Filtreyi deforme etmemek için kesinlikle sıcak su, deterjan ve benzeri maddeler kullanmayınız.

Yıkadıktan sonra filtreyi gölgede kurutunuz. Filtreyi kurulamak için bez kullanmayınız ve kesinlikle doğrudan güneş ışığı alan yerlerde veya soba, radyatör gibi ısı kaynaklarının yanında kurutmayınız. Filtreyi kuruduktan sonra yerine takınız.

**Dikkat!**

Klimanızı kesinlikle filtersiz çalıştırmayınız.

Filtrenin hasar görmesi halinde, Yetkili Servisimizden yeni bir filtre alınız.

### Hava temizleme filtresi

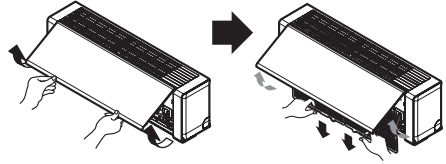

Ön paneli sağ ve sol alt köşe noktalarından ve ortadan kendinize doğru çekerek açıp anti-bakteriyel filtreleri alt kısımlarından çekerek çıkarınız. Anti-bakteriyel filtreleri vakum yada ılık su ve sabun ile temizleyiniz. (40°C ve üst sıcaklıktaki su, anti-bakteriyel filtreleri deforme edebilir.) Temizleme bitince gölgede kurutun ve tekrar anti-bakteriyel filtreleri yerine takınız.

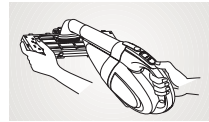

Anti-bakteriyel filtrenin iki haftada bir kez veya kirlilik durumuna göre daha sık kontrol edip temizliğini yapınız. Hava temizleme filtresinin 2 yılda bir değiştirilmesi önerilir.

► Filtreleri Yetkili Servislerimizden temin edebilirsiniz.

## Neo plasma filtre temizliđi

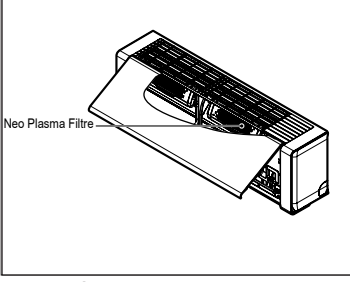

1. Hava filtresini ıkardıktan sonra, NEO PLASMA filtreyi hafife ekerek ıkartınız.

2. NEO PLASMA filtre zerindeki tozları ve kiri elektrikli sprge veya hava ile temizleyebilirsiniz. Eđer olduka kirli ise su ile yıkayınız. Daha sonra kurutunuz.

3. Keskin yzeyler olduđundan yaralanmalara karřı dikkatli olunuz.

4. NEO PLASMA filtreyi tekrar yerine takınız.

Her 3 ayda bir veya gerekli olduđu zamanlarda plasma filtre kontrol edilmeli ve temizlenmelidir.

**Dikkat!**

Her hangi bir elektrik atlamasına maruz kalmamak iin n panoyu atıktan sonra plasma filtresine 10 saniye sre geinceye kadar dokunulmamalıdır.

## Anti Alerjik filtre temizliđi

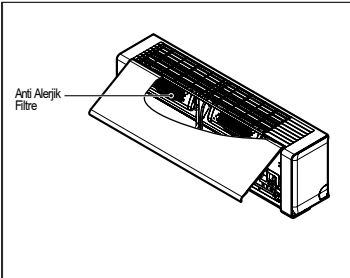

1. Hava filtresini ıkarttıktan sonra ANTI ALERJİK filtreyi hafife ekerek ıkartınız.
2. ANTI ALERJİK filtreyi 2 saat sresince gneř iř iđına bırakınız.
3. ANTI ALERJİK filtreyi tekrar yerine takınız.

**DİKKAT!**

ANTI ALERJİK filtreleri kesinlikle vakum yoluyla temizlemeyiniz, yıkamayınız.

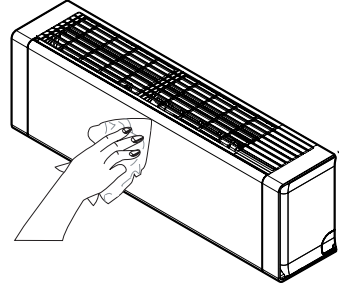

Klimanızı suyla yıkamayınız, bu durumda elektrik arpma tehlikesi vardır. Klimanızın filtresini, uzaktan kumandayı veya dıř yzeyini asla 40°C'den sıcak suyla veya tiner, aseton, benzin gibi uucu maddelerle temizlemeyiniz. Aksi halde klimanızın ve uzaktan kumandanızın dıř yzeyine zarar verebilirsiniz. Mevsim sonunda klimanızın i mekanizmalarını kurutmak iin fan konumunda 2-3 saat alıřtırınız. Uzaktan kumandanızdaki pilleri ıkartınız. Uzun sre kullanmayacaksanız, klimanızın dıř nitesini hava řartlarından koruyacak bir rt ile rtnz.





## 6 Pratik ve Yararlı Bilgiler



Odanızı aşırı soğutmayınız. Bu hem sağlığınız için iyi değildir, hem de fazla elektrik sarfiyatına neden olur.



Klimanız çalışırken, güneş ışınlarının doğrudan içeri girmesine engel olunuz, güneşlik ve perdeleri kapalı tutunuz.



Klimanızın dikey ve yatay kanatlarının yönünü ayarlayarak, oda sıcaklığının ve hava akımının oda içinde homojen olarak dağılmasını sağlayınız.



Geniş, büyük mekanlarda örneğin; kafeterya, pastane gibi kapıların sürekli açık olduğu yerlerde hava perdelerinin kullanılması elektrik sarfiyatını azaltarak, klimanızdan daha iyi verim elde edilmesini sağlayacaktır. Bu durumda ortam istenilen sıcaklık konumuna daha çabuk gelir.



Serin havayı oda içinde tutmak için, kapı ve pencereleri mümkün oldukça kapalı tutmaya dikkat ediniz.



Hava filtrelerini düzenli olarak temizleyiniz. Hava filtresindeki tıkanma hava akışını, soğutmayı ve nem giderme olayını azaltır. Hava filtrelerini düzenli olarak temizlemezseniz, soğutma kapasitesi düşecek ve kullandığınız elektriğin bir kısmı boşa harcanacaktır.



Klimanızın çalışması sırasında pencereler kapalı tutulduğundan, fırsat buldukça pencereleri açarak odayı havalandırınız.



Klimanızı uzun süre çalıştırmayacaksanız kapalı konumdayken plasma tuşuna basarak 2-3 saat fan konumunda plasma aktifken çalıştırınız. Bu işlem, klimanızın içindeki rutubeti giderir ve aynı zamanda odanın havası temizlenmiş olur.

## 7 Yetkili Servis Çağırmadan Önce Yapılması Gerekenler



### **Klimanız çalışmıyor ise;**

Sigortanın atıp atmadığını ve devre kesiciyi kontrol ediniz. Zamanlayıcıyı çalıştırma sırasında bir hata yapıp yapmadığınızı kontrol ediniz.



### **Klimanız etkili olarak soğutmuyor veya ısıtmıyor ise;**

Filtrenin kirli olup olmadığını kontrol ediniz. Sıcaklık ayarının doğru yapılıp yapılmadığını kontrol ediniz. Klimanızı ilk çalıştırdığınızda oda çok sıcak ise, soğutma için biraz bekleyiniz. Ünitenin hava giriş ve çıkış pencerelerinin önünde bir engel olup olmadığını kontrol ediniz.



### **Odada tuhaf bir koku var ise ;**

Kokunun duvardaki, halılardaki, mobilyalardaki veya oda içinde bulunan giysilerdeki nemden kaynaklanıp kaynaklanmadığını kontrol ediniz.



**Klimanız gürültülü çalışıyor ise; Su akıyormuş gibi bir ses;** Bu, klimanızın içinde dolaşan soğutucu akışkanın sesidir.

### **Sıkışmış havanın atmosfere açılırken çıkardığı gibi bir ses;**

Bu, klimanızın ısıtma işlemi sırasında buz çözülme işleminin başlangıcında ve bitiminde ünitenin içinde gerçekleşen soğutucu akışkanın ters yönlere hareket etmesinden doğan sestir.



### **Klima sis üflüyor ise;**

Ortam çok nemli ise, klimanızdan çıkan hava akımının sıcak havayı soğutması ile buğulanma oluşacaktır. Bu, klimanızın yanlış çalışmasından kaynaklanmaz ve bir arıza değildir.



### **Klimanız tekrar çalıştırıldığında 3 dakika kadar çalışmıyor ise;**

Bu, klimanızın korunması için geliştirilmiş bir önlemdir. 3 dakika sonunda klimanız çalışmaya başlayacaktır.



### **Uzaktan kumanda aletinizin göstergesi silik ise veya hiç göstermiyor ise;**

Piller bitmiş veya yanlış yerleştirilmiş olabilir. Kontrol ediniz.



### **Klimanız çalıştırıldığında veya durduktan sonra iç üniteden “tik” gibi sesler geliyor ise;**

Sıcaklık değişikliği plastik gövdenin büzülmesi veya genişmesine yol açar. Bu, klimanızın yanlış çalışmasından kaynaklanmaz ve bir arıza değildir.



### **Isıtma işlemi sürerken hava akımı doğrudan doğruya başlamıyor ise;**

Eğer hava akımı, sıcaklık derecesi yükselmeden başlarsa, istenmeyen bir soğutma etkisi görülecektir. Bunu önlemek için hava akımı, sıcaklık yeterli dereceye ulaştıktan sonra başlayacaktır. Bu klimanızın arızalı olmasından kaynaklanmaz ve normaldir.

## Tüketici hizmetleri

### Değerli Müşterimiz,

Sizlere iyi ürün vermek kadar, iyi hizmet vermenin de önemine inanıyoruz. Bu nedenle siz bilinçli tüketicilere çok geniş kapsamlı yeni hizmetler sunmaya devam ediyoruz.

Yetkili Servislerimizin haftanın 7 günü 09:00-22:00 saatleri arasında hizmet vermeye başlamasının ardından, Beko Hizmet Merkezi de haftanın 7 günü 08:00-24:00 saatleri arasında yeni telefon numarası olan **444 1 404** ile canlı olarak hizmet vermeye başladı.

Doğrudan bu numarayı çevirerek Beko Hizmet Merkezine başvurabilir ve arzu ettiğiniz hizmeti talep edebilirsiniz.

Yeni Numaralar:

**444 1 404**

(Sabit telefonlardan veya cep telefonlarından alan kodu çevirmeden\*)

Diğer Numara

**0.216.585 8 404**

\*Sabit telefonlardan yapılan aramalarda şehir içi arama tarifi üzerinden, cep telefonu ile yapılan aramalarda ise GSM-GSM tarifi üzerinden ücretlendirme yapılmaktadır.

Hizmet Merkezimize ayrıca [www.beko.com.tr](http://www.beko.com.tr) adresindeki tüketici hizmetleri bölümünde bulunan formu doldurarak ya da 0 216 585 8 404 nolu telefonu arayarak 0 216 423 23 53 nolu telefona faks çekerek de ulaşabilirsiniz.

Yazılı başvurular için adresimiz : Beko Hizmet Merkezi, Arçelik A.Ş. Ankara Asfaltı Yanı, 34950 Tuzla/İSTANBUL

### Aşağıdaki önerilere uyanızı rica ederiz.

- 1.Ürününüzü aldığınızda Garanti belgesini Yetkili Satıcınıza onaylattırınız.
- 2.Ürününüzü kullanma kılavuzları esaslarına göre kullanınız.
- 3.Ürününüzle ilgili hizmet talebiniz olduğunda Hizmet Merkezimize başvurunuz.
- 4.Hizmet için gelen teknisyene "teknisyen kimlik kartı" nı sorunuz.
- 5.İşiniz bittiğinde servis teknisyeninden "HİZMET FİŞİ" istemeyi unutmayınız. Alacağınız Hizmet fişi, ileride ürününüzde meydana gelebilecek herhangi bir sorunda size yarar sağlayacaktır.
- 6.Kullanım ömrü : 10 yıldır. (Ürünün fonksiyonunu yerine getirebilmesi için gerekli yedek parça bulundurma süresi.)

## 8 Konforlu Bir Kullanım ve Enerji Tasarrufu İçin Neler Yapılmalı?

1. Klimanızın kapasitesinin kullanmak istediğiniz mekana uygun olduğundan emin olun.

2. Soğutma kapasitesi mekanın ihtiyacından daha küçük bir inverter klima verimli soğutma sağlayamayacağından kompresörü sürekli yüksek devirde çalıştırmak zorunda kalacak ve enerji sarfiyatı artacaktır.

3. Soğutma kapasitesi, mekanın ihtiyacından daha büyük bir inverter klima ise ortamı çok çabuk soğutacak ve sık sık kompresörün devir sayısını değiştirecektir. Bu durum klimanızın enerji sarfiyatını arttıracaktır. Klimanın bulunduğu mekan aşırı soğuyacak ve konfor yerine rahatsızlık yaratacaktır. Ayrıca daha yüksek kapasiteli klimalar daha yüksek ses seviyesine sahip olduğu için, klima kapasitesine göre daha küçük kalan mekandaki gürültü sizi rahatsız edecektir.

4. Klima kullandığınız mekanın ısı yalıtımı konforunuzu artırır, enerji sarfiyatınızı düşürür, ve bu nedenle mekanın ısı kaybı-kazanç noktalarının iyi izolasyonu önemlidir. Ayrıca klima kullanımını sırasında mekanın kapı ve pencerelerinin mutlak suretle kapalı olması gerekmektedir. Kapıların açık tutulması zorunluluk ise (mağaza ve dükkanlar gibi yerlerde), hava perdesi gibi dışarıdan sıcak veya soğuk hava akımını engelleyici cihazlar kullanılmalıdır.

5. Soğutmada, güneşin camlardan direk içeri girdiği saatlerde güneşlik perdelerin veya panjurların kullanılması klimanızın enerji sarfiyatının artmasını engeller.

6. Soğutmada dış ünite direk güneş altında olduğu yerlerde, bir tente, gölgelik vs. ile (dış ünitenin hava akışını engellemek şartıyla) doğrudan gelen güneş ışığından korunması enerji sarfiyatınızın artmasını engeller.

7. Montaj esnasında iç ve dış ünitelerin yerleşim kaidelerine uyulması önemlidir. Özellikle, cihazların hava giriş çıkış kanallarının ve üfleme menfezlerinin önlerinde hava akışını engelleyecek etkenlerin olmaması gerekmektedir.

8. Soğutmada klimanızın ihtiyaç duyduğunuz sıcaklık değerinden daha düşük değerlere ayarlanması enerji sarfiyatınızı artırırken, konfor etkisini azaltacaktır. Klimanızı sürekli en düşük ayar sıcaklığı yerine, ihtiyacınıza göre daha yüksek sıcaklık değerlerinde kullanabilirsiniz.

9. Klimanızın toz tutucu filtrelerinin temizliğini düzenli aralıklarla yapınız. Filtrelerin zaman içinde tıkanması hava akışını engelleyeceğinden, klimanızdan beklediğiniz performansı almanızı engelleyecektir. Bu durum klimanızı zorlayacağı için, enerji sarfiyatınızın da artmasına sebep olacaktır.

10. Klima iç ve dış ünitelerinde yer alan ısı değişim elemanlarının temizliği çok önemlidir. Isı değişim elemanlarının kirlenmesi, tıkanması klimanızın istediğiniz soğutma/ısıtmayı gerçekleştirmek için daha çok çalışmasına, dolayısıyla enerji sarfiyatınızın artmasına sebep olur. Bu nedenle, klimanıza yılda en az bir defa bakım yaptırmanızı öneririz. (Yıllık bakım garantisi kapsamı dışındadır)

11. Klimanızda programlama özelliğini kullanarak enerji sarfiyatınızı düşürebilirsiniz. Mekanı kullanmadığınız zamanlarda klimanızın kapanmasını ve kullanacağınız zamanlarda yeniden açılmasını sağlayabilirsiniz.

12. Hava yönlendirme kanatlarını, mekan içerisinde bulunan kişileri rahatsız etmeyecek şekilde ayarlamanızı öneririz. "Chaos Swing" özelliğini kullanmanız mekan içerisinde daha dengeli bir hava dağılımı sağlamanıza yardımcı olacaktır.



*Garanti ile ilgili olarak  
müşterinin dikkat etmesi  
gerekten hususlar*

*LG-BEKO tarafından verilen bu garanti, Klima'nın normalin dışında kullanılmasından doğacak arızaların giderilmesini kapsamadığı gibi, aşağıdaki durumlarda da garanti dışıdır:*

- 1. Kullanma hatalarından meydana gelen hasar ve arızalar;*
- 2. Ürünün müşteriye tesliminden sonraki yükleme, boşaltma ve taşıma sırasında oluşan hasar ve arızalar;*
- 3. Voltaj düşüklüğü veya fazlalığı; hatalı elektrik tesisatı; ürünün etiketinde yazılı voltajdan farklı voltajda kullanma nedenlerinden meydana gelecek hasar ve arızalar;*
- 4. Yangın ve yıldırım düşmesi ile meydana gelecek arızalar ve hasarlar;*
- 5. Ürünün kullanma kılavuzlarında yer alan hususlara aykırı kullanılmasından kaynaklanan arızalar.*

*Yukarıda belirtilen arızaların giderilmesi ücret karşılığında yapılır.*

*Garanti, bu belgenin diğer yüzünde belirtilen süre içinde ve yalnız üründe meydana gelecek arızalar için geçerli olup, bunun dışında, garanti belgesine dayanılarak, herhangi bir isim altında hak ve tazminat talep edilemez.*

*Garanti belgesinin tekemmül ettirilerek tüketiciciye verilmesi sorumluluğu, tüketicinin malı satın aldığı satıcı, bayi, acenta ya da temsilciliklere aittir. Garanti belgesi üzerinde tahrifat yapıldığı, ürün üzerindeki orjinal seri numarası kaldırıldığı veya tarif edildiği takdirde bu garanti geçersizdir.*

*Üretici Firma: LG Electronics Inc. (LG Twin Towers, 20 Yoido Dong,  
Youngdungoo, Gu Seoul 150 -724 Telefon: 00 82-2-37777-7884 Fax: 0082-2-37 77-51 33*

*İthalatçı Firma: Arçelik-Lg Klima San. ve Tic. A.Ş. (Organize Sanayi İhsan dede Cad: 41400  
Gebze / Kocaeli Telefon: 0262 678 78 78 Fax: 0262 678 78 79*

*Ürününüzün CE uygunluğu, LG Electronics Inc. (LG Twin Towers, 20 Yoido Dong,  
Youngdungoo, Gu Seoul 150 -724 Telefon: 00 82-2-37777-7884 Fax: 0082-2-37 77-51 33  
tarafından belgelenmiştir.*

**Çağrı Merkezi**  
**444 1 404**

**Diğer Numara**  
**0216 585 8 404**

ARÇELİK A.Ş. Tuzla 34950 İstanbul  
Tel: (0-216) 585 85 85 Fax: (0-216) 585 80 80

# Inverter Mono Split Klima



## GARANTİ BELGESİ

LG-BEKO Klima'nın, kullanma kılavuzunda gösterildiği şekilde kullanılması ve Beko'nun yetkili kıldığı Servis elemanları dışındaki şahıslar tarafından bakım, onarım veya başka bir nedenle müdahale edilmemiş olması şartıyla bütün parçaları dahil olmak üzere tamamı malzeme, işçilik ve üretim hatalarına karşı ürünün teslim tarihinden itibaren 3 (ÜÇ) YIL SÜRE İLE GARANTİ EDİLMİŞTİR.

Garanti kapsamı içinde gerek malzeme ve işçilik gerekse montaj hatalarından dolayı arızalanması halinde yapılan işlemler için işçilik masrafı, değiştirilen parça bedeli ya da başka bir ad altında hiçbir ücret talep edilmeyecektir. Garanti süresi içinde yapılacak onarımlarda geçen süre, garanti süresine ilave edilir. Tamir süresi en fazla 30 iş günüdür. Bu süre, mamülün yetkili servis atölyelerimize, yetkili servis atölyelerimiz bulunmaması durumunda Yetkili Satıcılarımıza veya Firmamıza bildirildiği tarihten itibaren başlar. Ürünün arızasının 15 iş günü içinde giderilmemesi halinde Beko A.Ş. ürünün tamiri tamamlanuncaya kadar, benzer özelliklere sahip başka bir ürünü, müşterinin kullanımına tahsis edecektir.

Arızanın giderilmesi konusunda uygulanacak teknik yöntemlerin tespiti ile değiştirilecek parçaların saptanması tamamen firmamıza aittir. Arızanın giderilmesi ürünün bulunduğu yerde veya Yetkili Servis atölyelerinde yapılabilir. Müşterimizin buna onayı şarttır. Ancak;

- Ürünün teslim tarihinden itibaren garanti süresi içinde kalmak kaydıyla bir yıl içerisinde, aynı arızayı ikiden fazla tekrarlaması veya farklı arızaların dörtten fazla ortaya çıkması "xg{c'd'gkrt rpggp" "i ctcpvküAt gukktg klpf g"rtm."ct,|crt,p"qrrco .p"cv,f cp"rc"qro cu,{rc "At Äpf gp" {ctctpc co cp,p "üÄrgmktwnc|cpo cu,"

- Tamiri için gereken azami sürenin aşılması,

- Yetkili Servis atölyelerince; mevcut olmaması halinde sırasıyla Yetkili satıcımız, bayi, acente temsilciliğimizden birisinin bölgeye en yakın servis yetkilisiyle birlikte veya firmamız yetkilisine düzenlenecek raporla arızanın tamirinin mümkün bulunmadığının belirlenmesi durumunda, ücretsiz olarak değiştirme işlemi yapılacaktır.

Garanti belgesi ile ilgili olarak çıkabilecek sorunlar için Sanayi ve Ticaret Bakanlığı, Tüketicinin ve Rekabetin Korunması Genel Müdürlüğü'ne başvurulabilir. Bu Garanti Belgesi'nin kullanılmasına 4077 sayılı Tüketicinin Korunması Hakkında Kanun ile bu Kanun'a dayanılarak yürürlüğe konulan Garanti Belgesi Uygulama Esaslarına Dair Tebliğ uyarınca T.C. Sanayi ve Ticaret Bakanlığı, Tüketicinin ve Rekabetin Korunması Genel Müdürlüğü tarafından izin verilmiştir.

Arçelik-LG A.Ş.

GENEL MÜDÜR

GENEL MÜDÜR YRD.

Seri No:

Tip : LG-BKE 9500 D, LG-BKE 9600D

Teslim Tarihi, Yeri:

Fatura Tarihi No:

Satıcı Firma Ünvanı:

Adres:

Tel-Faks:

Satıcı Firma (Kaşe ve İmza):

Bu belge, Sanayi ve Ticaret Bakanlığı'nın 55118 no'lu ve 30.06.2008 izin tarihli belgesine göre düzenlenmiştir.

Bu bölümü, ürünü aldığımız Yetkili Satıcı imzalayacak ve kaşeyecektir.